

Complementi per l'edilizia.

**Chiusini, piastre,
griglie standard
e bocche di lupo**



**Build your
changes.**

1. Chiusini

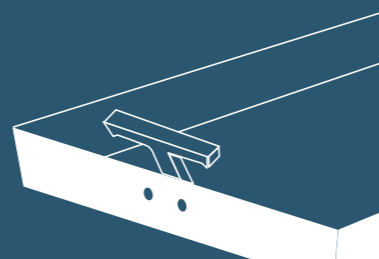

2. Piastre

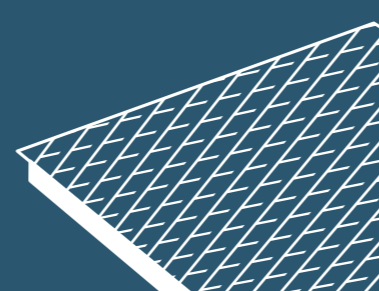

3. Bocche di lupo, finestre e cornici

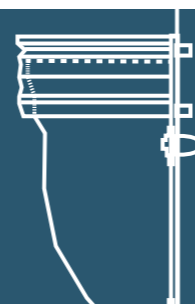

4. Griglie standard

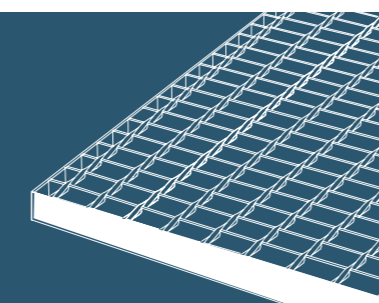

5. Accessori zincati e inox



Indice

1. Chiusini	14
1.1 Chiusini speciali	18
· Green	18
· Key	20
· Funnel	22
· Storm	23
· Valet	24
· Powerful	25
1.2 Chiusini su misura	26
1.3 Con telaio ad "L" - h 30-50-55-85 mm	28
1.4 Con telaio a "T" - h 55-65-85 mm	41
2. Piastre	46
2.1 Piastre base e chiusino cisterna: aree pedonabili	48
2.2 Piastre professionali: aree urbane, stradali e autostradali	52
3. Bocche di lupo, finestre e cornici	54
3.1 Bocche di lupo	56
· Struttura in poliestere rinforzato	57
· Griglia in pressato	58
· Griglia in pressato antitacco	58
· Accessori: sopralzi, filtro, moduli di aerazione	59
3.2 Finestre	60
· Acciaio zincato, con vetri e griglia in lamiera forata	60
· A ribalta o Vasistas	61
3.3 Cornici	62
3.4 Set zerbino	63
4. Griglie standard	64
4.1 Griglie standard	66
· Grigliato elettroforgiato: portata pedonale e carrabile	67
· Grigliato pressato e pressato antitacco: per aree pedonali e urbane	72
· Caditoie	74
4.2 Griglie per bocche di lupo	75
5. Accessori zincati e inox	78
· Reggi-parabolica	80
· Reggi-antenna	80
· Pali di sicurezza	81
· Cassette e sportelli per acqua e gas, coibentati e non	82
· Pali, tondini e occhielli per reti	86
Contatti	88



Gridiron. 40 anni di storia italiana

Gridiron nasce nel **1979 in Italia**, a Mareno di Piave, grazie all'intraprendenza e alla tenacia dell'imprenditore **Giancarlo Zanette**, ed è oggi presente in oltre **36 Paesi nel mondo** come azienda all'avanguardia nel settore dell'edilizia, in ambito pubblico e privato.

Con una gamma di prodotti che comprende **grigliati tecnici, sistemi di drenaggio, zerbini e complementi per l'edilizia**, le creazioni Gridiron abbracciano monumentali palazzi nel centro di **Londra**, drenano le acque del **Ponte San Giorgio**, compongono piattaforme petrolifere a largo dell'**Oceano Atlantico**, coniugano funzionalità ed estetica di lussuose strutture **pubbliche e private**.

Gridiron, ancora saldamente guidata dalla **famiglia Zanette**, organizza ad oggi le proprie attività di produzione, ricerca e sviluppo in diversi stabilimenti per un totale di **70.000 m²** distribuiti nel territorio del Nord-Est italiano, contando sul prezioso contributo di **150 persone**.

Gridiron. Una risposta per molteplici soluzioni

Conoscere l'**acciaio**, e lavorarlo nella realizzazione di **grigliati tecnici**, ci ha avvicinato negli anni a nuove categorie di prodotto: gli **zerbini tecnici**, i **complementi per l'edilizia** e i **canali di drenaggio**.

Per questi ultimi, siamo partiti come fornitori di coperture, e abbiamo presto scelto di portare in casa la produzione di tutto il sistema, spinti come sempre dal desiderio di farci portatori di **know-how unico** sul mercato.

Ai **prodotti standard** si affiancano oggi infinite possibilità di **customizzazione**, per saper offrire la soluzione ideale in ogni contesto, dalle **grandi opere** ai **progetti più esclusivi**.

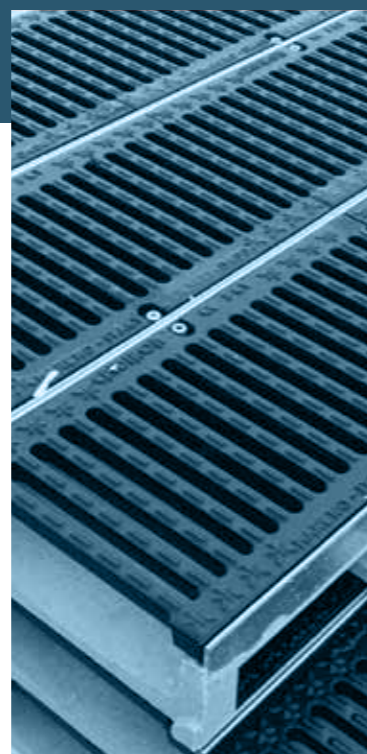

Sistemi di drenaggio

Siamogli **unici** in **Europa** a produrre l'**intero sistema** di drenaggio (canali, profili, griglie, pozzetti e accessori), in **tre** differenti **materiali** (calcestruzzo polimerico, calcestruzzo vibrocompresso e armato, ABS).

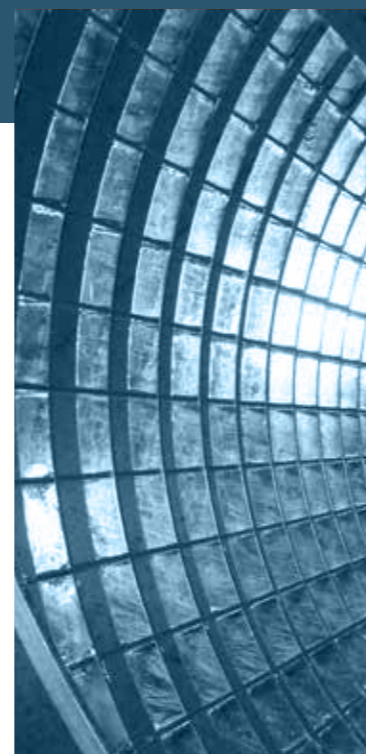

Grigliati metallici

Le nostre origini sono legate indissolubilmente a questo prodotto dalla **versatilità** straordinaria, il **grigliato**, che produciamo sia in versione **elettrosaldato** che **pressato**, in **acciaio** zincato, **inox** e **alluminio**. Siamo inoltre uno dei principali produttori europei di **frangisole** e **paravento**, e offriamo un'ampia gamma di **gradini**, **recinzioni** e **cancelli** ad uso industriale e domestico.



Sistemi di drenaggio in acciaio inox

L'acciaio **inox**: perfetto per rispondere ad **esigenze estetiche**, insostituibile in tutti quei settori che necessitano di maggiore **resistenza** alla **corrosione**, e di rispetto delle **normative igienico-sanitarie** (industrie petrolchimica, mineraria, farmaceutica, agro-alimentare, etc). L'assortimento Gridiron si compone di una vasta scelta di **vasche**, **canali**, **pilette**, **standard** o **su misura**.



Complementi per l'edilizia

La nostra gamma di **complementi** per l'edilizia si è arricchita nel tempo di nuovi modelli di **chiusini** e **piastre in serie** e **su misura**, **bocche di lupo** e **griglie standard**. La serie comprende sistemi all'avanguardia come il chiusino **"Key"** (a **tenuta stagna**), il modello **"Green"** (**drenante** da giardino), e molti altri.

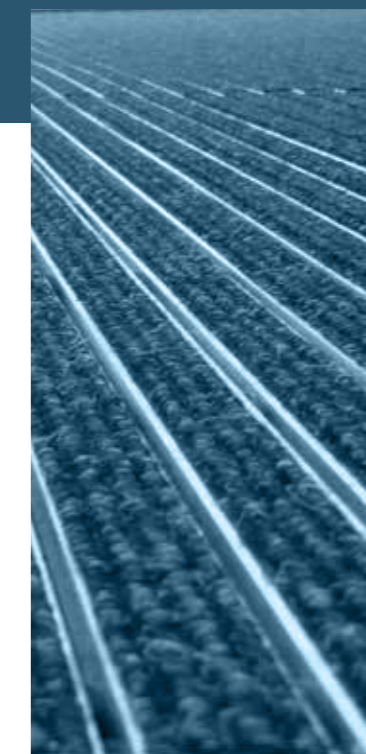

Zerbini tecnici

Gli zerbini Gridiron coniugano **estetica**, **funzionalità** e **sicurezza**, e sono tutti dotati di base **insonorizzante**. Disponibili in diversi spessori, colori e tipologie di rivestimento, sono interamente **personalizzabili**. Che sia la hall di un **hotel** di lusso, l'entrata di un **aeroporto**, l'ingresso di un'**azienda** o di un **palazzo**, Gridiron saprà affiancarvi dalla progettazione fino alla posa in opera.

Gridiron. Certificazioni

ISO 9001: l'eccellenza industriale

La certificazione in accordo alla norma **ISO 9001** è garanzia circa il mantenimento e il miglioramento continuo della **qualità** dei propri **beni** e **servizi**, attraverso il **monitoraggio** di tutti **processi** e la misurazione dei **risultati**.

In un mercato globale sempre più complesso e affollato, diviene un importante driver per la **scelta** dell'impresa da parte del **cliente**, ufficializzandone a livello internazionale l'**elevato standard qualitativo** e l'**affidabilità**.



Certificazione di prodotto

I nostri prodotti sono marchiati **CE** secondo le rispettive normative di riferimento:

Canali di drenaggio: UNI EN 1433

Cancelli: UNI EN 13241

Componenti in acciaio saldato: UNI EN 1090

Quest'ultima in particolare è ulteriore conferma del nostro impegno per la **sicurezza** dei nostri **operatori**.





Gridiron. Materie prime e tecnologie

Il nostro **approccio unico e innovativo** sul mercato è frutto dell'aver saputo coniugare i due aspetti che hanno reso grande il **Made in Italy** nel mondo: l'arte nella **lavorazione** della materia e l'alta **ricerca tecnologica**.

Questo ci ha permesso di farci **profondi conoscitori** di nuove creazioni, ed è anche il segreto della nostra capacità di agire in maniera **flessibile** e altamente **customizzata**.

Collaboriamo fin dal principio con **fornitori di prim'ordine**, con i quali abbiamo instaurato rapporti di **fiducia e stima** reciproca: un'ulteriore garanzia di professionalità e serietà, che ci consente di realizzare per i nostri clienti prodotti **qualitativamente eccellenti**.

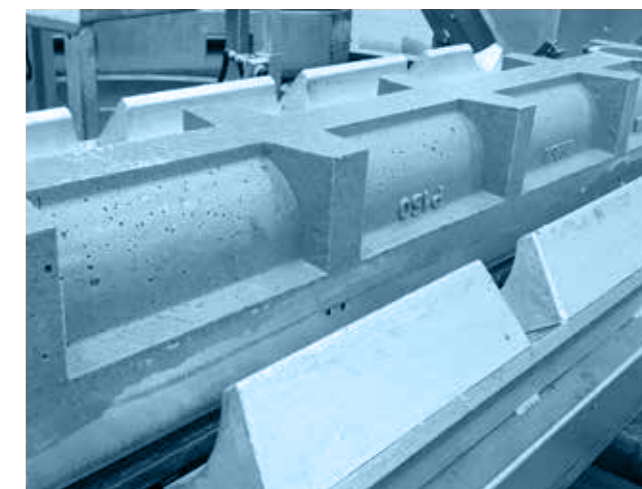

Lavoriamo con **nastri decapati e zincature di grammatura superiore** alla media di mercato, per macchinari più **performanti**, e **finiture** di prodotto migliori oltre che drasticamente più **durature**.

Grazie alla **produzione al 100% interna**, inoltre, le nostre realizzazioni possono rispondere ad esigenze di **ogni forma e dimensione**.

Scegliamo di **testare** ogni nostro prodotto internamente, nel nostro **dipartimento di Ricerca e Sviluppo**, dove svolgiamo esami e prove **ancor più stringenti** di quelle richieste dalla normativa di settore.

Investiamo costantemente nell'implementazione di **nuovi processi**, nell'introduzione di **software innovativi**, e nell'acquisto di **macchinari di ultima generazione**, che vengono **reingegnerizzati internamente**, rendendo unica e irripetibile la **qualità** dei prodotti Gridiron.



Gridiron. Servizi

Dalla **progettazione**, alla consulenza per la **posa in opera**, passando per la **logistica**: il cliente trova prima di tutto in Gridiron un **partner** solido, a cui affidarsi per una **collaborazione** a tutto tondo.

Abbiamo compreso fin dall'inizio l'importanza del saper offrire un **prodotto in senso più ampio**, dove con "prodotto" si intende non solo il risultato materiale ma anche quell'ecosistema ad esso intimamente legato, dove si fonde in tutt'uno con i **servizi**, le **relazioni**, le **esperienze**.

Agiamo con cura lungo ogni tappa dell'iter che va dal primo contatto con il cliente fino alla consegna dei nostri prodotti. Anche nella preparazione della **spedizione**, infatti, studiamo i carichi affinché lo scarico e l'assemblaggio avvengano in maniera fluida e intelligente.

I nostri servizi principali:

- Analisi preventiva**
- Studio della soluzione**
- Progettazione**
- Calcoli di portata**
- Stesura capitolati**
- Indicazioni per la posa in opera**
- Servizio logistico rapido e "smart"**



1. Chiusini

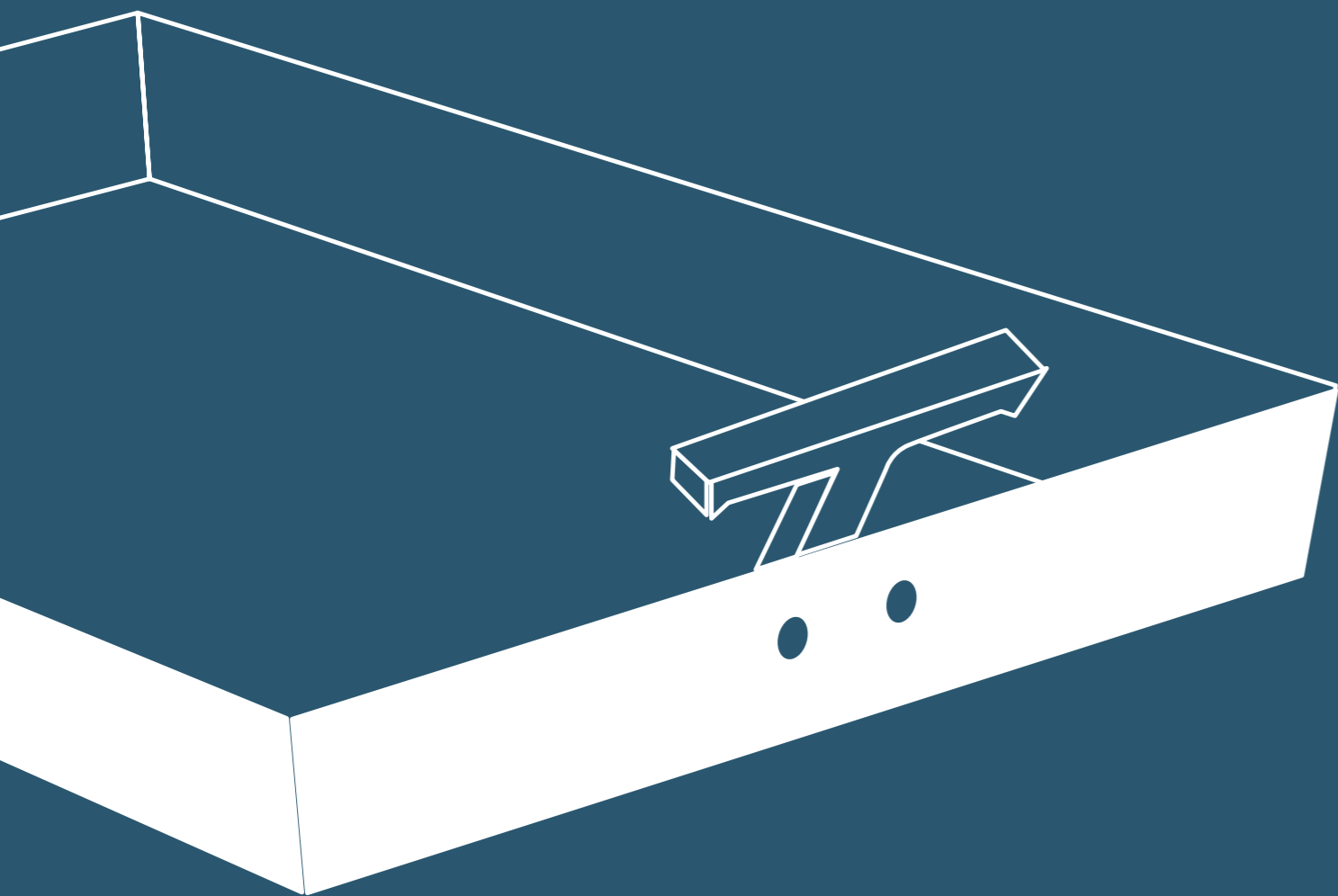

Negli anni la nostra gamma di **chiusini** si è ampliata, arricchendosi di modelli esclusivi e d'avanguardia, che assicurano **facilità di sollevamento** e una raffinata **resa estetica** in ogni contesto.

Come per tutti i nostri prodotti, scegliamo una **zincatura** di spessore **superiore (Z200)** rispetto alla media di mercato, per assicurare una **durata** maggiore e un **finish** più curato.

L'**assortimento** completo a **magazzino**, e la **flessibilità produttiva** interna, ci consentono di fornire al cliente un servizio di **consegna rapido e puntuale**.

Le possibilità di customizzazione sono infinite: **materiali, dimensioni, finiture**.

1.1 Chiusini speciali	18
· Green	18
· Key	20
· Funnel	22
· Storm	23
· Valet	24
· Powerful	25
1.2 Chiusini su misura	26
1.3 Telaio ad "L" - h 30-50-55-85 mm	28
1.4 Telaio a "T" - h 55-65-85 mm	41

Modalità di sollevamento disponibili

Tradizionale

Tramite **tappo conico** in plastica con vite in acciaio zincato, inox o ottone.



Con maniglia a scomparsa

Il sistema **brevettato** Gridiron, particolarmente indicato nei casi in cui sia necessario rimuovere frequentemente il chiusino.

La maniglia snodata, realizzata in materiale plastico caricato a **fibre di vetro**, grazie ad uno spinotto in acciaio inox si **allinea perfettamente** alla **pavimentazione** senza costituire intralcio al passaggio. Può essere installata su tutti i modelli di altezza 50 mm e superiori.



Sollevamento servoassistito

Innovativo ed esclusivo, si tratta di una novità in casa

Gridiron, che rompe drasticamente con le modalità di sollevamento ad oggi presenti sul mercato.

Dotato di particolari **molle a gas**, consente un'apertura **servoassistita**, per ispezioni **rapide** e **in sicurezza** anche in caso di chiusini molto pesanti.



Telaio a scelta

A "L" o a "T"

Combinato con le diverse misure e modalità di sollevamento.

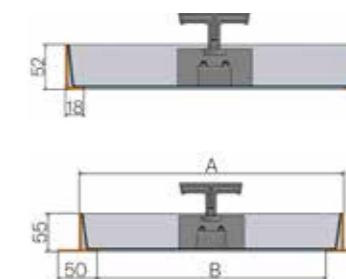

L'ampia gamma di misure standard

Altezze 30 mm a 160 mm

Con infinite combinazioni di dimensione, luce e spessore: la gamma di misure standard è in grado di rispondere a tutte le esigenze.

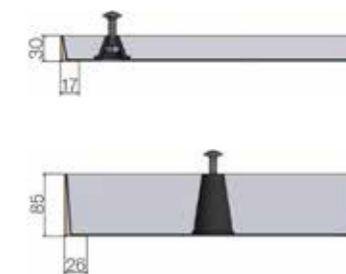

1.1 Chiusini speciali

Il nostro know-how ci ha consentito di sviluppare negli anni modelli unici ed esclusivi

1.1 Green

Il chiusino "mimetico": ideale per essere riempito con **manto erboso, piante e fiori**.

Caratteristiche:

- **Profondità superiore (130 mm).**
- **Vasca drenante** per assicurare la crescita ed evitare l'ingiallimento.
- In grado di scomparire perfettamente, assicura continuità nell'ambiente, ed è per questo disponibile sia in versione **zincata** che verniciata **RAL 6005 (verde)**.



Quote disegni in mm.

1.1 Green

Chiusino Green Zincato



Codice	Dimensioni mm	Luce netta	Spessore	Peso kg
7290	250×250 h130	150×150	30/10	10,34
7221	300×300 h130	200×200	30/10	12,45
7291	350×350 h130	250×250	30/10	14,68
7222	400×400 h130	300×300	30/10	17,03
7292	450×450 h130	350×350	30/10	19,50
7223	500×500 h130	400×400	30/10	22,10
7293	550×550 h130	450×450	30/10	24,82
7224	600×600 h130	500×500	30/10	27,66
7294*	650×650 h130	550×550	30/10	30,63
7225*	700×700 h130	600×600	30/10	33,72
7295*	750×750 h130	650×650	30/10	36,93

* composto da un unico telaio e due vasche di riempimento interne.

Chiusino Green Zincato e verniciato verde RAL 6005

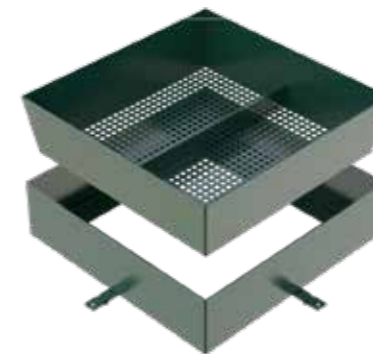

Codice	Dimensioni mm	Luce netta	Spessore	Peso kg
7290V	250×250 h130	150×150	30/10	10,34
7221V	300×300 h130	200×200	30/10	12,45
7291V	350×350 h130	250×250	30/10	14,68
7222V	400×400 h130	300×300	30/10	17,03
7292V	450×450 h130	350×350	30/10	19,50
7223V	500×500 h130	400×400	30/10	22,10
7293V	550×550 h130	450×450	30/10	24,82
7224V	600×600 h130	500×500	30/10	27,66
7294V*	650×650 h130	550×550	30/10	30,63
7225V*	700×700 h130	600×600	30/10	33,72
7295V*	750×750 h130	650×650	30/10	36,93

* composto da un unico telaio e due vasche di riempimento interne.

Da riempimento zincato a caldo, in lamiera decapata da 30/10 e verniciato a polveri poliestere pure termoindurenti verde RAL 6005, completo di telaio spessore 30/10 e fori laterali per il sollevamento.
NB: Non utilizzare collanti o pulitori con PH inferiore a 6 e superiore all'11.

1.1 Chiusini speciali

1.1 Key

Il **chiusino a tenuta stagna**, esalazioni e infiltrazioni non saranno più un problema, grazie ad una delle realizzazioni Gridiron più tecnologicamente avanzate.

Caratteristiche:

- **Telaio** in lamiera presso piegata, contenente l'innovativa **guarnizione O-RING**, e **vasca interna**.
- **Boccole di fissaggio** posizionate agli angoli, che garantiscono il bloccaggio tra vasca e telaio, comprimendo la guarnizione per una perfetta **ermeticità**.
- In dotazione, un **kit di due maniglie** con diversa lunghezza, da utilizzare in fase di **posa in opera** del chiusino per facilitare il sollevamento (entrambe), e in caso di **ispezione** (sufficiente quella più lunga).
- Il **fissaggio definitivo dei bulloni** viene effettuato mediante chiave esagonale.

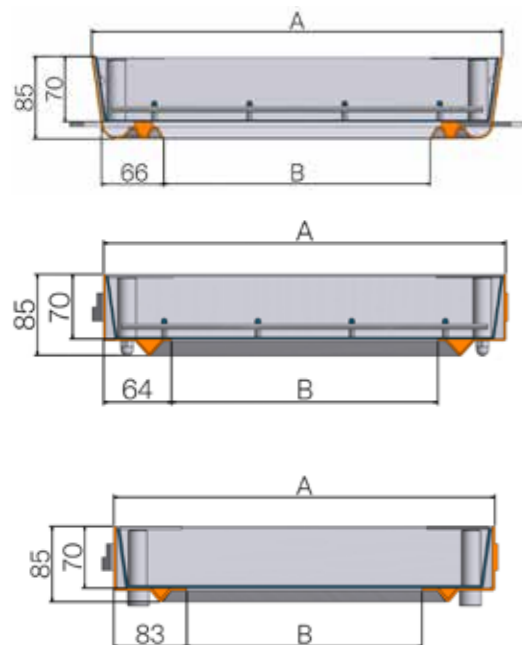

Key zincato
Quote disegni in mm.

Key inox
Quote disegni in mm.

Key alluminio
Quote disegni in mm.



Maniglie per il sollevamento.

1.1 Key

Chiusino Key Zincato

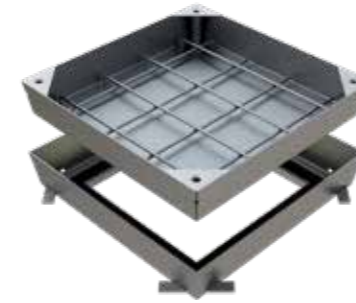

Codice	Dimensioni mm	Luce netta	Spessore	Peso kg
7101	430x430 h85	290x290	20/10	9,99
7102	530x530 h85	390x390	20/10	13,10
7103	630x630 h85	490x490	20/10	16,72
7104	730x730 h85	590x590	20/10	20,36
7105	830x830 h85	690x690	20/10	26,36

NB: Non utilizzare collanti o pulitori con PH inferiore a 6 e superiore all'11.

Chiusino Key Inox

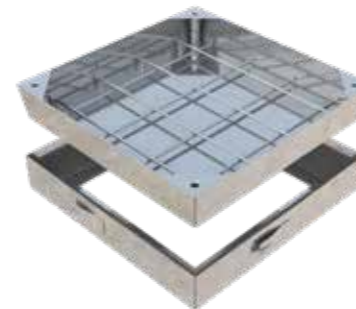

Codice	Dimensioni mm	Luce netta	Spessore	Peso kg
7101X	430x430 h85	290x290	20/10	9,99
7102X	530x530 h85	390x390	20/10	13,10
7103X	630x630 h85	490x490	20/10	16,72
7104X	730x730 h85	590x590	20/10	20,36
7105X	830x830 h85	690x690	20/10	26,36

Chiusino Key Alluminio

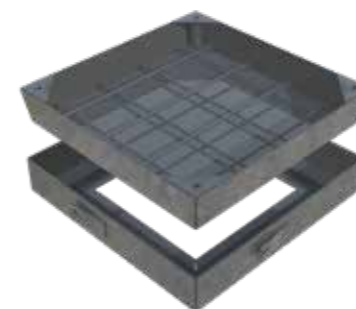

Codice	Dimensioni mm	Luce netta	Spessore	Peso kg
7101A	430x430 h85	290x290	20/10	5,05
7102A	530x530 h85	390x390	20/10	6,58
7103A	630x630 h85	490x490	20/10	8,26
7104A	730x730 h85	590x590	20/10	10,10
7105A	830x830 h85	690x690	20/10	12,10

NB: Non utilizzare collanti o pulitori con PH inferiore a 6 e superiore all'11.

1.1 Chiusini speciali

1.1 Funnel

La nostra **flessibilità produttiva** si unisce al profondo **know-how** della **materia** e delle **destinazioni d'uso**, per consentirci di creare modelli unici sul mercato.

Funnel racchiude in sé le caratteristiche di un **chiusino**, quindi le proprietà di copertura, con quelle di una **piletta**: il suo design "a imbuto" consente infatti di ottenere una perfetta resa estetica e allo stesso tempo attribuisce un'eccellente potere drenante.

Funnel si compone di lamiera 20/10 **acciaio inox AISI 304**, per una **resistenza** e **durabilità** senza paragoni, e viene fornito completo di **telaio** e **scarico centrale** da Ø 204 mm.



1.1 Storm

Un'altra novità in casa Gridiron: il chiusino **Storm**. Abbiamo voluto progettare la **perfetta alternativa** alle classiche caditoie di cemento, per adattarsi ad ogni contesto di pavimentazione e utilizzo.

Storm, una volta riempito, si mimetizza perfettamente con il suolo, senza che sia compromessa la sua **capacità di intercettare** e **convogliare** le acque meteoriche, grazie alla presenza di fessure strategiche.

Storm viene fornito in lamiera **zincata a caldo** e completo di **telaio**.

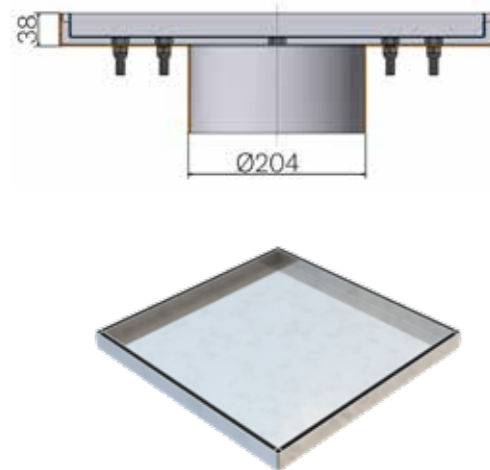

Quote disegni in mm.

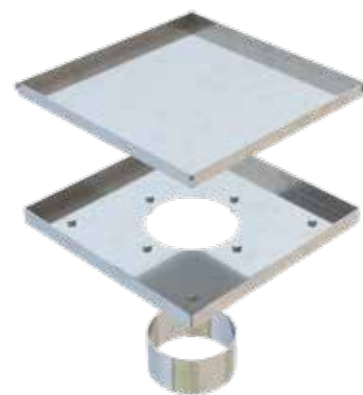

Codice	Dimensioni mm	Spessore	Peso kg
7230	500x500 h38	20/10	10,50

Chiusino a riempimento Mod. FUNNEL in lamiera 20/10 acciaio inox AISI 304, completo di telaio e scarico centrale da Ø 204 mm.
NB: Non utilizzare collanti o pulitori con PH inferiore a 6 e superiore all'11.

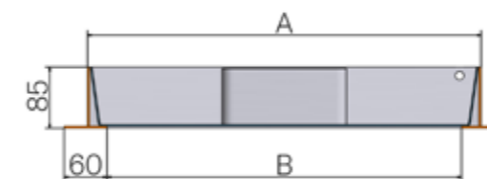

Quote disegni in mm.

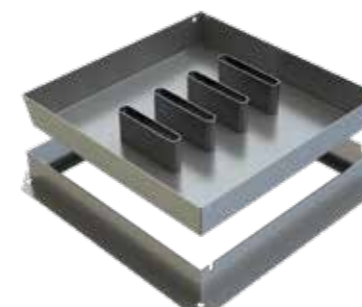

Codice
7011M

Gancio per sollevamento.

Codice	Dimensioni mm	Esterno mm	Luce netta	Spessore	Peso kg
5823	450x450 h85	515x515	400x400	20/10	11,70
5824	550x550 h85	615x615	500x500	20/10	15,50
5825	650x650 h85	715x715	600x600	20/10	19,10

Caditoia da riempimento mod. STORM, in lamiera decapata 20/10 zincata a caldo, completo di telaio a T spessore 30/10, fori laterali per il sollevamento e feritoie drenanti.
NB: Non utilizzare collanti o pulitori con PH inferiore a 6 e superiore all'11.

1.1

Chiusini speciali

1.1 Valet

La gamma di chiusini speciali Gridiron comprende anche il sofisticato modello **Valet** che, con il suo meccanismo di **sollevamento servoassistito**, irrompe nel settore portando un nuovo e inedito modo di concepire il prodotto.

Valet è completo di **telaio e molle a gas**, ed è composto in **lamiera 30/10 INOX AISI 304**: è quindi ideale in ogni contesto, anche in caso di rischio **erosione** da parte degli agenti atmosferici, e in tutti quei settori per i quali la **normativa** richiede l'utilizzo esclusivo di tale materiale.



1.1 Powerful

Il chiusino Powerful combina la **resa estetica ottimale** dei prodotti Gridiron con **prestazioni eccezionali**.

Consente un varco di accesso anche su grandi dimensioni e in zone particolarmente trafficate, e grazie all'**alta carrabilità** è installabile anche su aree dove sia richiesto l'accesso dei mezzi di soccorso VVF.

Grazie alle boccole sui 4 lati, infine, garantisce un **sollevamento meccanico** in tutta sicurezza.

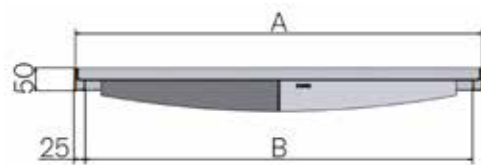

Quote disegni in mm.



Codice	Dimensioni mm	Luce netta	Spessore	Peso kg
7341X	850x850 h50	800x800	30/10	29,10
7340X	900x900 h50	850x850	30/10	33,30
7342X	1000x1000 h50	950x950	30/10	37,90

Chiusino da riempimento mod. VALET 50, in lamiera 30/10 INOX AISI 304, completo di telaio e molle a gas per apertura servoassistita.

NB: Non utilizzare collanti o pulitori con PH inferiore a 6 e superiore all'11.

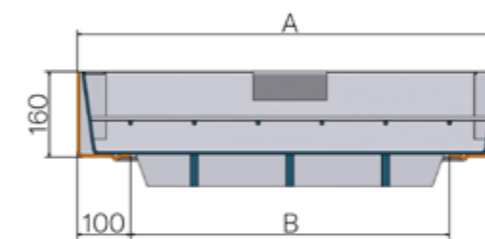

Quote disegni in mm.



Codice	Dimensioni mm	Luce netta	Spessore	Peso kg
7400	600x600 h160	400x400	50/10	59,59
7401	700x700 h160	500x500	50/10	74,25
7402	800x800 h160	600x600	50/10	98,11
7403	900x900 h160	700x700	50/10	115,98
7404	1000x1000 h160	800x800	50/10	139,92
7405	1200x1200 h160	1000x1000	50/10	202,57

Chiusino da riempimento, in lamiera 50/10 zincata a caldo con rinforzi inferiori, completo di telaio con guarnizione, boccole laterali di sollevamento per golfare M12. **Portata D400.**

NB1: Per avere una Portata D400 riempire tutto il chiusino con calcestruzzo:

- C25/30 XF2
- C28/35 XF4 in caso di congelamento.

NB2: Non utilizzare collanti o pulitori con PH inferiore a 6 e superiore all'11.

1.2

Chiusini “su misura”



Grazie ad una rapida ed efficiente collaborazione tra ufficio commerciale, ufficio tecnico e reparti produttivi, siamo in grado di **progettare** e **realizzare** chiusini di ogni **dimensione** e **portata**. Il risultato sarà un prodotto non solo conforme alle richieste del cliente, ma anche **testato** minuziosamente e **certificato** secondo la **normativa di settore**.



Qualunque sia l'esigenza, Gridiron è sinonimo di supporto in tutte le fasi, dall'ideazione alla consulenza per la posa in opera **“su misura del cliente”**.

Non esitate a contattarci per condividere con noi le vostre **nessità** e progettare insieme il vostro **chiusino ideale**.





1.3 Telaio ad "L"

— h 30 mm

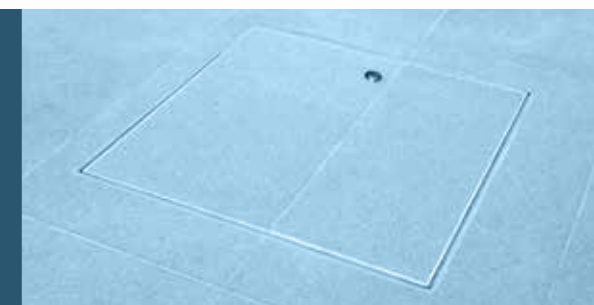

Quote disegni in mm.

Chiusino **Low**

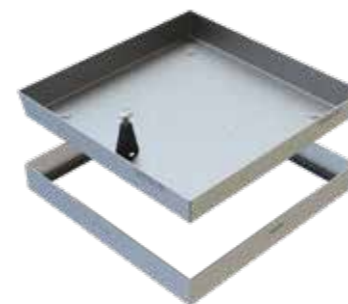

Codice	Dimensioni mm	Luce netta	Spessore	Peso kg
7241	240×240 h30	200×200	8/10	0,84
7243	340×340 h30	300×300	8/10	1,39
7245	440×440 h30	400×400	8/10	2,07
7247	540×540 h30	500×500	8/10	2,87

Da riempimento, in lamiera zincata a caldo da 8/10 completo di telaio spessore 8/10 e tappo con vite per il sollevamento.

NB: Non utilizzare collanti o pulitori con PH inferiore a 6 e superiore all'11.

Chiusino **Lowinox**



Codice	Dimensioni mm	Luce netta	Spessore	Peso kg
7261	240×240 h30	200×200	8/10	0,84
7263	340×340 h30	300×300	8/10	1,39
7265	440×440 h30	400×400	8/10	2,07
7267	540×540 h30	500×500	8/10	2,87

Da riempimento, in lamiera inox AISI 304 da 8/10, completo di telaio inox spessore 8/10 e tappo con vite inox per il sollevamento.

1.3 Telaio ad "L"

— h 50 mm

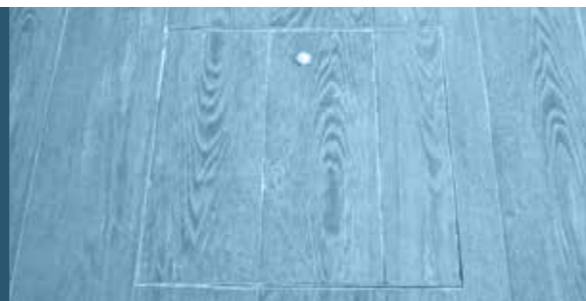

Quote disegni in mm.

Chiusino Jolly



Codice	Dimensioni mm	Luce netta	Spessore	Peso kg
7001	240×240 h52	200×200	12/10	1,62
7002	340×340 h52	300×300	12/10	2,38
7003	440×440 h52	400×400	12/10	3,34
7004	540×540 h52	500×500	12/10	5,28
7025	640×640 h52	600×600	15/10	7,90

Da riempimento, in lamiera zincata a caldo da 12/10, completo di telaio spessore 15/10 e tappo con vite per il sollevamento.

NB: Non utilizzare collanti o pulitori con PH inferiore a 6 e superiore all'11.

Chiusino Job

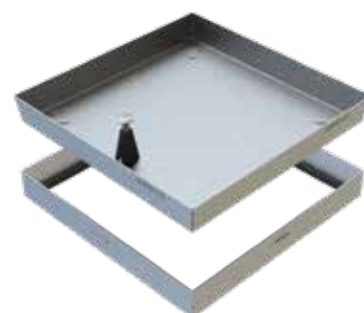

Codice	Dimensioni mm	Luce netta	Spessore	Peso kg
7031	200×200 h52	160×160	15/10	1,35
7021	240×240 h52	200×200	15/10	1,79
7032	300×300 h52	260×260	15/10	2,45
7022	340×340 h52	300×300	15/10	3,05
7033	400×400 h52	360×360	15/10	3,52
7023	440×440 h52	400×400	15/10	4,39
7034	500×500 h52	460×460	15/10	5,49
7024	540×540 h52	500×500	15/10	5,98
7035	600×600 h52	560×560	15/10	6,92
7025	640×640 h52	600×600	15/10	7,90
7036	700×700 h52	660×660	15/10	9,00
7026	740×740 h52	700×700	15/10	10,20
7027	840×840 h52	800×800	15/10	12,50

Da riempimento, in lamiera zincata a caldo da 15/10, completo di telaio spessore 15/10 e tappo con vite per il sollevamento.

NB: Non utilizzare collanti o pulitori con PH inferiore a 6 e superiore all'11.

1.3 Telaio ad "L"

— h 50 mm



Quote disegni in mm.

Chiusino Color

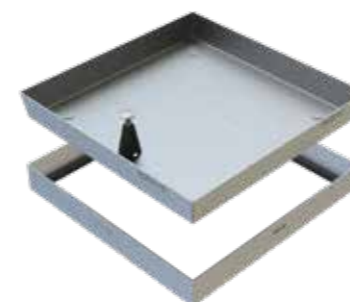

Codice	Dimensioni mm	Luce netta	Spessore	Peso kg
7041	240×240 h52	200×200	15/10	1,79
7042	340×340 h52	300×300	15/10	3,05
7043	440×440 h52	400×400	15/10	4,39
7044	540×540 h52	500×500	15/10	6,30
7045	640×640 h52	500×500	15/10	7,90

Viene fornito in confezioni da 6 pezzi.

Da riempimento, in lamiera zincata a caldo da 15/10, verniciato a polveri poliestere pure termoindurenti, completo di telaio spessore 15/10 e tappo con vite per il sollevamento.

NB: Non utilizzare collanti o pulitori con PH inferiore a 6 e superiore all'11.

Chiusino Ermetico

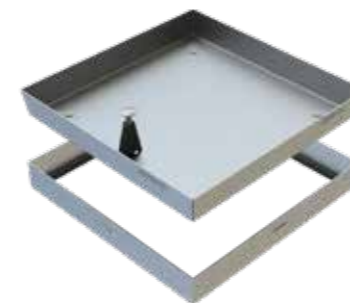

Codice	Dimensioni mm	Luce netta	Spessore	Peso kg
5113	240×240 h52	200×200	15/10	1,87
5114	340×340 h52	300×300	15/10	3,24
5115	440×440 h52	400×400	15/10	4,72
5116	540×540 h52	500×500	15/10	6,69
5117	640×640 h52	600×600	15/10	8,36

Viene fornito in confezioni da 6 pezzi.

Da riempimento, in lamiera zincata a caldo da 15/10, verniciato a polveri poliestere pure termoindurenti, completo di telaio spessore 15/10, con guarnizione e tappo con vite per il sollevamento.

NB: Non utilizzare collanti o pulitori con PH inferiore a 6 e superiore all'11.

1.3 Telaio ad "L"

— h 50 mm



1.3 Telaio ad "L" e maniglia

— h 50 mm



Quote disegni in mm.

Chiusino **Ottone**



Codice	Dimensioni mm	Luce netta	Spessore	Peso kg
5501	240×240 h52	200×200	15/10	1,63
5502	340×340 h52	300×300	15/10	3,16
5503	440×440 h52	400×400	15/10	4,72
5504	540×540 h52	500×500	15/10	6,58
5505	640×640 h52	600×600	15/10	7,04

Viene fornito in confezioni da 6 pezzi.

Da riempimento, in lamiera di ottone da 15/10, lucidato, completo di telaio spessore 15/10 e tappo con vite per il sollevamento. NB: Non utilizzare collanti o pulitori con PH inferiore a 6 e superiore all'11.

Chiusino **Inox**

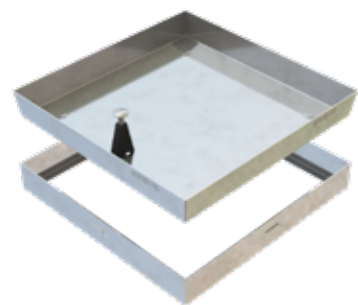

Codice	Dimensioni mm	Luce netta	Spessore	Peso kg
7111	240×240 h52	200×200	15/10	1,79
7112	340×340 h52	300×300	15/10	3,05
7113	440×440 h52	400×400	15/10	4,39
7114	540×540 h52	500×500	15/10	6,30
7115	640×640 h52	600×600	15/10	7,90

Viene fornito in confezioni da 6 pezzi.

Da riempimento, in lamiera inox AISI 304 da 15/10, brillantato, completo di telaio spessore 15/10 e di tappo con vite inox per il sollevamento.

Chiusino **Finox**

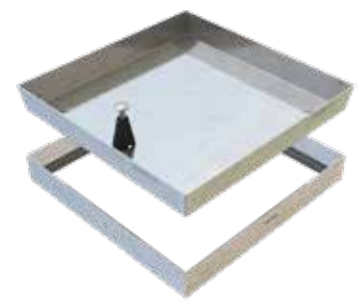

Codice	Dimensioni mm	Luce netta	Spessore	Peso kg
7201	240×240 h52	200×200	8/10	1,02
7202	340×340 h52	300×300	8/10	1,64
7203	440×440 h52	400×400	8/10	2,38
7204	540×540 h52	500×500	8/10	3,21
7205	640×640 h52	600×600	8/10	4,28

Viene fornito in confezioni da 6 pezzi.

Da riempimento, in lamiera inox AISI 304 da 8/10, completo di telaio spessore 8/10 e di tappo con vite inox per il sollevamento.

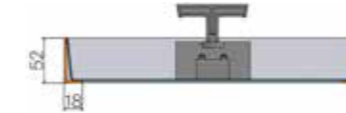

Quote disegni in mm.

Chiusino **Step**

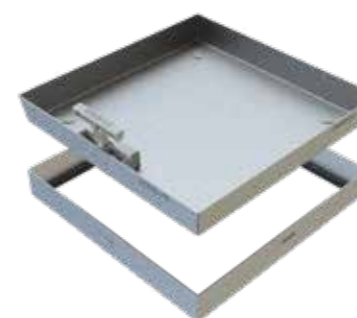

Codice	Dimensioni mm	Luce netta	Spessore	Peso kg
7006	240×240 h52	200×200	12/10	1,62
7007	340×340 h52	300×300	12/10	2,38
7008	440×440 h52	400×400	12/10	3,34
7009	540×540 h52	500×500	12/10	5,28
7125	640×640 h52	600×600	15/10	7,90

Da riempimento, in lamiera zincata a caldo da 12/10, completo di telaio spessore 15/10 e sistema **brevettato** di sollevamento con maniglia snodata a scomparsa. NB: Non utilizzare collanti o pulitori con PH inferiore a 6 e superiore all'11.

Chiusino **Jet**

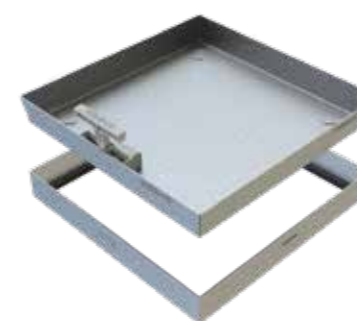

Codice	Dimensioni mm	Luce netta	Spessore	Peso kg
7131	200×200 h52	160×160	15/10	1,35
7121	240×240 h52	200×200	15/10	1,79
7132	300×300 h52	260×260	15/10	2,45
7122	340×340 h52	300×300	15/10	3,05
7133	400×400 h52	360×360	15/10	3,52
7123	440×440 h52	400×400	15/10	4,39
7134	500×500 h52	460×460	15/10	5,49
7124	540×540 h52	500×500	15/10	5,98
7135	600×600 h52	560×560	15/10	6,92
7125	640×640 h52	600×600	15/10	7,90
7136	700×700 h52	660×660	15/10	9,00
7126	740×740 h52	700×700	15/10	10,20
7127	840×840 h52	800×800	15/10	12,50

Da riempimento, in lamiera zincata a caldo da 15/10, completo di telaio spessore 15/10 e sistema **brevettato** di sollevamento con maniglia snodata a scomparsa. NB: Non utilizzare collanti o pulitori con PH inferiore a 6 e superiore all'11.

1.3 Telaio ad "L" e maniglia – h 50 mm

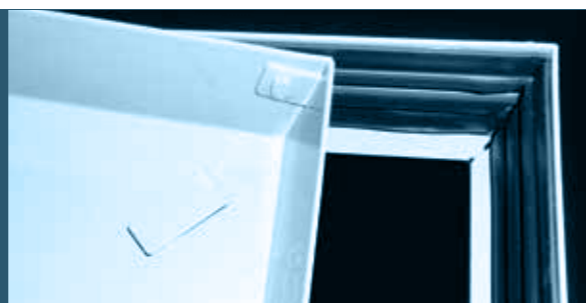

Particolare della guarnizione ermetica inserita nel telaio del chiusino mod. "Ermetico" ed "Eco".

Quote disegni in mm.

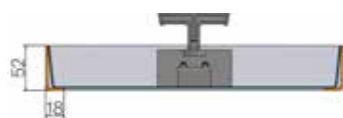

Chiusino Strike

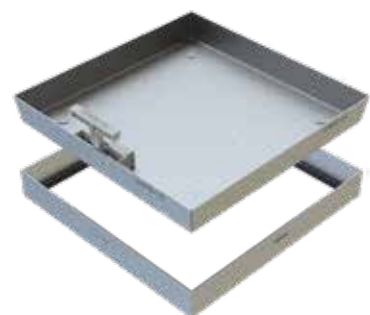

Codice	Dimensioni mm	Luce netta	Spessore	Peso kg
7141	240×240 h52	200×200	15/10	1,79
7142	340×340 h52	300×300	15/10	3,05
7143	440×440 h52	400×400	15/10	4,39
7144	540×540 h52	500×500	15/10	6,30
7145	640×640 h52	600×600	15/10	7,90

Viene fornito in confezioni da 6 pezzi.

Da riempimento, in lamiera zincata a caldo da 15/10, verniciata a polveri poliestere pure termoindurenti, completo di telaio spessore 15/10 e sistema **brevettato** di sollevamento con maniglia snodata a scomparsa.

NB: Non utilizzare collanti o pulitori con PH inferiore a 6 e superiore all'11.

Chiusino Eco

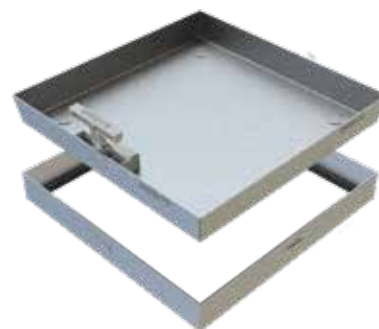

Codice	Dimensioni mm	Luce netta	Spessore	Peso kg
7081	240×240 h52	200×200	15/10	1,87
7082	340×340 h52	300×300	15/10	3,24
7083	440×440 h52	400×400	15/10	4,72
7084	540×540 h52	500×500	15/10	6,69
7085	640×640 h52	600×600	15/10	8,36

Viene fornito in confezioni da 6 pezzi.

Da riempimento, in lamiera zincata a caldo da 15/10, verniciata a polveri poliestere pure termoindurenti, completo di telaio spessore 15/10, con guarnizione e sistema **brevettato** di sollevamento con maniglia snodata a scomparsa.

NB: Non utilizzare collanti o pulitori con PH inferiore a 6 e superiore all'11.

1.3 Telaio ad "L" e maniglia – h 50 mm



Chiusino Sirio



Codice	Dimensioni mm	Luce netta	Spessore	Peso kg
7091	240×240 h52	200×200	15/10	1,63
7092	340×340 h52	300×300	15/10	3,16
7093	440×440 h52	400×400	15/10	4,72
7094	540×540 h52	500×500	15/10	6,58
7095	640×640 h52	600×600	15/10	7,04

Viene fornito in confezioni da 6 pezzi.

Da riempimento, in lamiera di ottone da 15/10, lucidato, completo di telaio spessore 15/10 e sistema **brevettato** di sollevamento con maniglia snodata a scomparsa. NB: Non utilizzare collanti o pulitori con PH inferiore a 6 e superiore all'11.

Chiusino Brill



Codice	Dimensioni mm	Luce netta	Spessore	Peso kg
7151	240×240 h52	200×200	15/10	1,79
7152	340×340 h52	300×300	15/10	3,05
7153	440×440 h52	400×400	15/10	4,39
7154	540×540 h52	500×500	15/10	6,30
7155	640×640 h52	600×600	15/10	7,90

Viene fornito in confezioni da 6 pezzi.

Da riempimento, in lamiera inox AISI 304 da 15/10, brillantato, completo di telaio spessore 15/10 e sistema **brevettato** di sollevamento con maniglia snodata a scomparsa. NB: Non utilizzare collanti o pulitori con PH inferiore a 6 e superiore all'11.

Chiusino Top

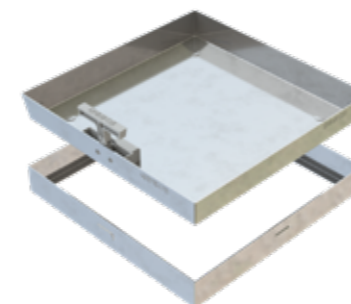

Codice	Dimensioni mm	Luce netta	Spessore	Peso kg
7211	240×240 h52	200×200	8/10	1,02
7212	340×340 h52	300×300	8/10	1,64
7213	440×440 h52	400×400	8/10	2,38
7214	540×540 h52	500×500	8/10	3,21
7215	640×640 h52	600×600	8/10	4,28

Viene fornito in confezioni da 6 pezzi.

Da riempimento, in lamiera inox AISI 304 da 8/10, completo di telaio spessore 8/10 e sistema **brevettato** di sollevamento con maniglia snodata a scomparsa. NB: Non utilizzare collanti o pulitori con PH inferiore a 6 e superiore all'11.

1.3 Telaio ad "L"

— h 55 mm — 85 mm

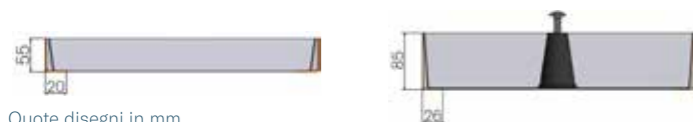
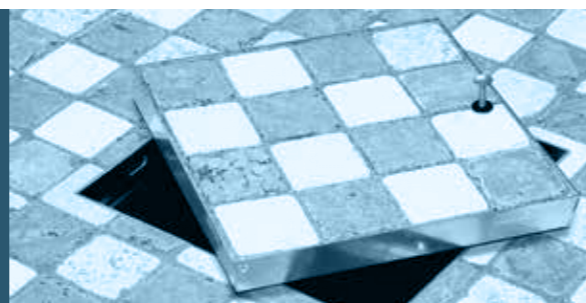

Quote disegni in mm.



Codice
7011M Gancio per sollevamento.

Chiusino Slim h55

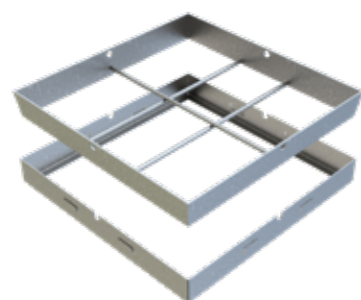

Codice	Dimensioni mm	Luce netta	Spessore	Peso kg
7071	240×240 h55	200×200	35/10	2,70
7072	340×340 h55	300×300	35/10	3,62
7073	440×440 h55	400×400	35/10	4,99
7074	540×540 h55	500×500	35/10	6,45
7075	640×640 h55	600×600	35/10	7,55

Da riempimento, zincato a caldo, in lamiera decapata da 35/10, senza fondo, con tondini, completo di telaio spessore 20/10, con fori laterali per il sollevamento.

NB: Non utilizzare collanti o pulitori con PH inferiore a 6 e superiore all'11.

Chiusino Joker h85



Codice	Dimensioni mm	Luce netta	Spessore	Peso kg
7161	200×200 h85	150×150	15/10	2,04
7011	250×250 h85	200×200	15/10	2,56
7162	300×300 h85	250×250	15/10	3,29
7012	350×350 h85	300×300	15/10	4,08
7163	400×400 h85	350×350	15/10	4,86
7013	450×450 h85	400×400	15/10	5,78
7164	500×500 h85	450×450	15/10	6,73
7014	550×550 h85	500×500	15/10	7,75
7165	600×600 h85	550×550	15/10	8,62
7015	650×650 h85	600×600	15/10	10,06

Per autobloccante e porfido, in lamiera prezinata a caldo da 15/10, completo di telaio spessore 15/10, fori laterali e tappo con vite per il sollevamento.

NB: Non utilizzare collanti o pulitori con PH inferiore a 6 e superiore all'11.

1.3 Telaio ad "L"

— h 85 mm

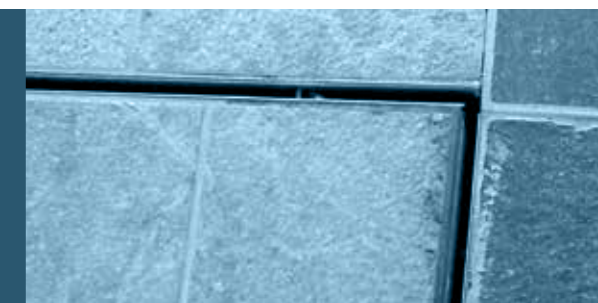

Quote disegni in mm.



Codice
7011M Gancio per sollevamento.

Chiusino Jokinox h85



Codice	Dimensioni mm	Luce netta	Spessore	Peso kg
7011X	250×250 h85	200×200	15/10	2,56
7012X	350×350 h85	300×300	15/10	4,08
7013X	450×450 h85	400×400	15/10	5,78
7014X	550×550 h85	500×500	15/10	7,75
7015X	650×650 h85	600×600	15/10	10,06

Per autobloccante e porfido, in lamiera inox AISI 304 da 15/10, brillantato, completo di telaio spessore 15/10 e tappo con vite inox per il sollevamento.

Chiusino Pesante



Codice	Dimensioni mm	Luce netta	Spessore	Peso kg
5591	200×200 h85	150×150	20/10	2,90
5018	250×250 h85	200×200	20/10	3,60
5592	300×300 h85	250×250	20/10	5,02
5019	350×350 h85	300×300	20/10	5,60
5593	400×400 h85	350×350	20/10	7,34
5020	450×450 h85	400×400	20/10	8,50
5594	500×500 h85	450×450	20/10	9,72
5021	550×550 h85	500×500	20/10	11,00
5595	600×600 h85	550×550	20/10	12,85
5022	650×650 h85	600×600	20/10	15,50
5596	700×700 h85	650×650	20/10	16,30
5023*	750×750 h85	700×700	20/10	18,10

Per autobloccante e porfido, zincato a caldo, in lamiera decapata da 20/10, completo di telaio spessore 20/10 e fori laterali per il sollevamento.

NB: Non utilizzare collanti o pulitori con PH inferiore a 6 e superiore all'11.

* composto da un unico telaio e due vasche di riempimento interne

1.3 Telaio ad "L"

– 85 mm

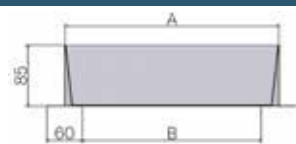

Quote disegni in mm.

Codice
7011M

Gancio per sollevamento.

Chiusino **Pesantinox**



Per autobloccante e porfido, in lamiera inox AISI 304 da 20/10, completo di telaio spessore 20/10 e fori laterali per il sollevamento.

Codice	Dimensioni mm	Luce netta	Spessore	Peso kg
5591X	200x200 h85	150x150	20/10	2,90
5018X	250x250 h85	200x200	20/10	3,60
5592X	300x300 h85	250x250	20/10	5,02
5019X	350x350 h85	300x300	20/10	5,60
5593X	400x400 h85	350x350	20/10	7,34
5020X	450x450 h85	400x400	20/10	8,50
5594X	500x500 h85	450x450	20/10	9,72
5021X	550x550 h85	500x500	20/10	11,00
5595X	600x600 h85	550x550	20/10	12,85
5022X	650x650 h85	600x600	20/10	15,50
5596X	700x700 h85	650x650	20/10	16,30
5023X*	750x750 h85	700x700	20/10	18,10

* composto da un unico telaio e due vasche di riempimento interne

1.3 Telaio ad "L" e maniglia

– h 85 mm

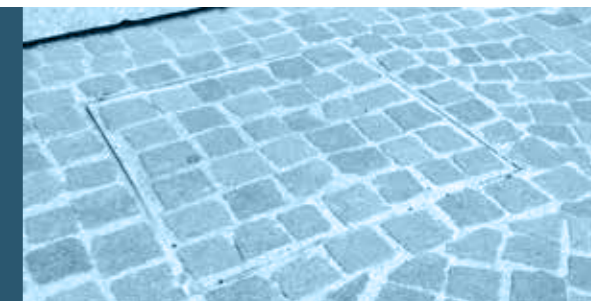

Quote disegni in mm.

Codice
7011M

Gancio per sollevamento.

Chiusino **Star h85**



Per autobloccante e porfido, in lamiera prezinata a caldo da 15/10, completo di telaio spessore 15/10, sistema **brevettato** di sollevamento con maniglia a scomparsa e fori laterali accessori. NB: Non utilizzare collanti o pulitori con PH inferiore a 6 e superiore all'11.

Codice	Dimensioni mm	Luce netta	Spessore	Peso kg
7171	200x200 h85	150x150	15/10	2,04
7050	250x250 h85	200x200	15/10	2,56
7172	300x300 h85	250x250	15/10	3,29
7051	350x350 h85	300x300	15/10	4,08
7173	400x400 h85	350x350	15/10	4,86
7052	450x450 h85	400x400	15/10	5,78
7174	500x500 h85	450x450	15/10	6,73
7053	550x550 h85	500x500	15/10	7,75
7175	600x600 h85	550x550	15/10	8,62
7054	650x650 h85	600x600	15/10	10,06

Chiusino **Starinox h85**

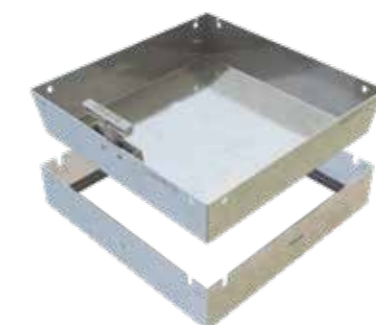

Per autobloccante e porfido, in lamiera inox AISI 304 da 15/10, brillantato, completo di telaio spessore 15/10 e sistema **brevettato** di sollevamento con maniglia a scomparsa e fori laterali accessori.

Codice	Dimensioni mm	Luce netta	Spessore	Peso kg
7050X	250x250 h85	200x200	15/10	2,56
7051X	350x350 h85	300x300	15/10	4,08
7052X	450x450 h85	400x400	15/10	5,78
7053X	550x550 h85	500x500	15/10	7,75
7054X	650x650 h85	600x600	15/10	10,06

1.3 Telaio ad "L" e maniglia – h 85 mm



Quote disegni in mm.



Codice

7011M

Gancio per sollevamento.

Chiusino Vip



Per autobloccante e porfido, zincato a caldo, in lamiera decapata da 20/10, completo di telaio spessore 20/10, sistema **brevettato** di sollevamento con maniglia a scomparsa e fori laterali accessori. NB: Non utilizzare collanti o pulitori con PH inferiore a 6 e superiore all'11.

Codice	Dimensioni mm	Luce netta	Spessore	Peso kg
7191	200×200 h85	150×150	20/10	2,90
7061	250×250 h85	200×200	20/10	3,60
7192	300×300 h85	250×250	20/10	5,02
7062	350×350 h85	300×300	20/10	5,60
7193	400×400 h85	350×350	20/10	7,34
7063	450×450 h85	400×400	20/10	8,50
7194	500×500 h85	450×450	20/10	9,72
7064	550×550 h85	500×500	20/10	11,00
7195	600×600 h85	550×550	20/10	12,85
7065	650×650 h85	600×600	20/10	15,50
7196	700×700 h85	650×650	20/10	16,30
7066*	750×750 h85	700×700	20/10	18,10

* composto da un unico telaio e due vasche di riempimento interne

Chiusino Vipinox



Per autobloccante e porfido, in lamiera inox AISI 304 da 20/10, completo di telaio spessore 20/10, sistema **brevettato** di sollevamento con maniglia a scomparsa e fori laterali accessori.

Codice	Dimensioni mm	Luce netta	Spessore	Peso kg
7191X	200×200 h85	150×150	20/10	2,90
7061X	250×250 h85	200×200	20/10	3,60
7192X	300×300 h85	250×250	20/10	5,02
7062X	350×350 h85	300×300	20/10	5,60
7193X	400×400 h85	350×350	20/10	7,34
7063X	450×450 h85	400×400	20/10	8,50
7194X	500×500 h85	450×450	20/10	9,72
7064X	550×550 h85	500×500	20/10	11,00
7195X	600×600 h85	550×550	20/10	12,85
7065X	650×650 h85	600×600	20/10	15,50
7196X	700×700 h85	650×650	20/10	16,30
7066X*	750×750 h85	700×700	20/10	18,10

* composto da un unico telaio e due vasche di riempimento interne

1.4 Telaio a "T" – 55 mm

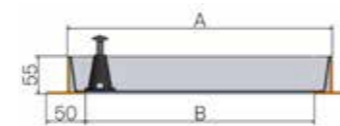

Quote disegni in mm.



Codice

7011M

Gancio per sollevamento.

Chiusino Sub



Per autobloccante e porfido, zincato a caldo in lamiera decapata da 20/10, completo di telaio spessore 20/10 e tappo con vite per il sollevamento. NB: Non utilizzare collanti o pulitori con PH inferiore a 6 e superiore all'11.

Codice	Dimensioni mm	Luce netta	Spessore	Peso kg
7281	200×200 h55	150×150	20/10	3,06
7271	250×250 h55	200×200	20/10	4,69
7282	300×300 h55	250×250	20/10	6,00
7272	350×350 h55	300×300	20/10	7,21
7283	400×400 h55	350×350	20/10	8,88
7273	450×450 h55	400×400	20/10	10,16
7284	500×500 h55	450×450	20/10	11,84
7274	550×550 h55	500×500	20/10	13,42
7285	600×600 h55	550×550	20/10	15,14
7275	650×650 h55	600×600	20/10	16,86
7286	700×700 h55	650×650	20/10	19,56
7276*	750×750 h55	700×700	20/10	22,46

* composto da un unico telaio e due vasche di riempimento interne

1.4 Telaio a "T" e maniglia – h 55 mm

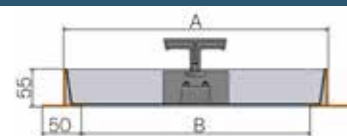

Quote disegni in mm.

Codice
7011M

Gancio per sollevamento.

Chiusino **Dive**

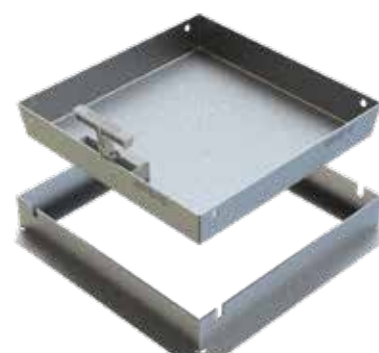

Per autobloccante e porfido, zincato a caldo, in lamiera decapata da 20/10, completo di telaio spessore 20/10 e sistema **brevettato** di sollevamento con maniglia snodata a scomparsa.

NB: Non utilizzare collanti o pulitori con PH inferiore a 6 e superiore all'11.

Codice	Dimensioni mm	Luce netta	Spessore	Peso kg
7281M	200×200 h55	150×150	20/10	3,06
7271M	250×250 h55	200×200	20/10	4,69
7282M	300×300 h55	250×250	20/10	6,00
7272M	350×350 h55	300×300	20/10	7,21
7283M	400×400 h55	350×350	20/10	8,88
7273M	450×450 h55	400×400	20/10	10,16
7284M	500×500 h55	450×450	20/10	11,84
7274M	550×550 h55	500×500	20/10	13,42
7285M	600×600 h55	550×550	20/10	15,14
7275M	650×650 h55	600×600	20/10	16,86
7286M	700×700 h55	650×650	20/10	19,56
7276M*	750×750 h55	700×700	20/10	22,46

* composto da un unico telaio e due vasche di riempimento interne

1.4 Telaio a "T" – 65 mm

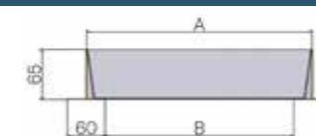

Quote disegni in mm.

Codice
7011M

Gancio per sollevamento.

Chiusino **Kris h65**

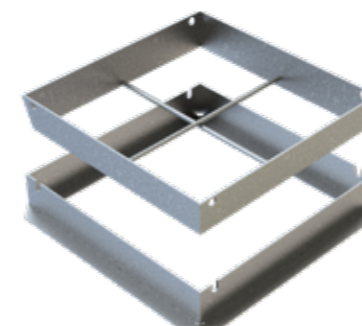

Da riempimento, zincato a caldo, in lamiera decapata 35/10, senza fondo, con tondini, completo di telaio a "T" spessore 30/10 con fori laterali per il sollevamento.

NB: Non utilizzare collanti o pulitori con PH inferiore a 6 e superiore all'11.

Codice	Dimensioni mm	Luce netta	Spessore	Peso kg
5880	200×200 h65	140×140	35/10	3,02
5881	300×300 h65	240×240	35/10	4,95
5882	400×400 h65	340×340	35/10	7,98
5883	500×500 h65	440×440	35/10	10,08
5884	600×600 h65	540×540	35/10	12,62

Chiusino **Hard h65**

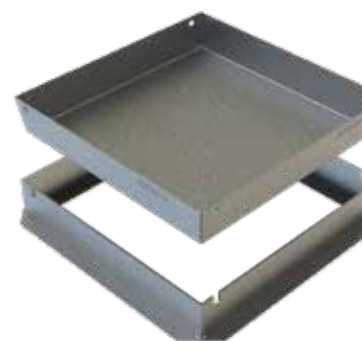

Per autobloccante e porfido, zincato a caldo, in lamiera decapata da 20/10, con telaio a "T" spessore 30/10 e fori laterali per il sollevamento.

NB: Non utilizzare collanti o pulitori con PH inferiore a 6 e superiore all'11.

Codice	Dimensioni mm	Luce netta	Spessore	Peso kg
5870	200×200 h65	140×140	20/10	3,53
5861	250×250 h65	190×190	20/10	4,43
5871	300×300 h65	240×240	20/10	4,97
5862	350×350 h65	290×290	20/10	6,28
5872	400×400 h65	340×340	20/10	7,17
5863	450×450 h65	390×390	20/10	8,67
5873	500×500 h65	440×440	20/10	10,22
5864	550×550 h65	490×490	20/10	11,48
5874	600×600 h65	540×540	20/10	13,35
5865	650×650 h65	590×590	20/10	15,02
5875	700×700 h65	640×640	20/10	16,31
5866*	750×750 h65	690×690	20/10	18,18

* composto da un unico telaio e due vasche di riempimento interne

1.4 Telaio a "T" — 85 mm

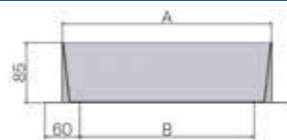
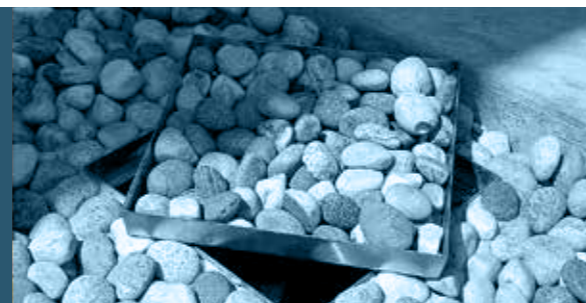

Quote disegni in mm.

Codice
7011M

Gancio per sollevamento

Chiusino **Deep 85**



Per autobloccante e porfido, zincato a caldo, in lamiera decapata da 20/10, con telaio a "T" spessore 30/10 e fori laterali per il sollevamento.
NB: Non utilizzare collanti o pulitori con PH inferiore a 6 e superiore all'11.

Codice	Dimensioni mm	Luce netta	Spessore	Peso kg
5840	200×200 h85	140×140	20/10	4,06
5831	250×250 h85	190×190	20/10	5,27
5841	300×300 h85	240×240	20/10	6,73
5832	350×350 h85	290×290	20/10	7,98
5842	400×400 h85	340×340	20/10	9,58
5833	450×450 h85	390×390	20/10	11,03
5843	500×500 h85	440×440	20/10	13,04
5834	550×550 h85	490×490	20/10	14,30
5844	600×600 h85	540×540	20/10	16,78
5835	650×650 h85	590×590	20/10	17,86
5845	700×700 h85	640×640	20/10	21,60
5836*	750×750 h85	690×690	20/10	23,86

* composto da un unico telaio e due vasche di riempimento interne

1.4 Telaio a "T" e maniglia — h 85 mm

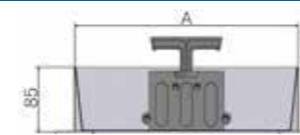

Quote disegni in mm.

Codice
7011M

Gancio per sollevamento

Chiusino **Ciak 85**



Per autobloccante e porfido, zincato a caldo, in lamiera decapata da 20/10, con telaio a "T" spessore 30/10, sistema **brevettato** di sollevamento con maniglia a scomparsa e fori laterali accessori.
NB: Non utilizzare collanti o pulitori con PH inferiore a 6 e superiore all'11.

Codice	Dimensioni mm	Luce netta	Spessore	Peso kg
5840M	200×200 h85	140×140	20/10	4,06
5831M	250×250 h85	190×190	20/10	5,27
5841M	300×300 h85	240×240	20/10	6,73
5832M	350×350 h85	290×290	20/10	7,98
5842M	400×400 h85	340×340	20/10	9,58
5833M	450×450 h85	390×390	20/10	11,03
5843M	500×500 h85	440×440	20/10	13,04
5834M	550×550 h85	490×490	20/10	14,30
5844M	600×600 h85	540×540	20/10	16,78
5835M	650×650 h85	590×590	20/10	17,86
5845M	700×700 h85	640×640	20/10	21,60
5836M*	750×750 h85	690×690	20/10	23,86

* composto da un unico telaio e due vasche di riempimento interne

2. Piastre

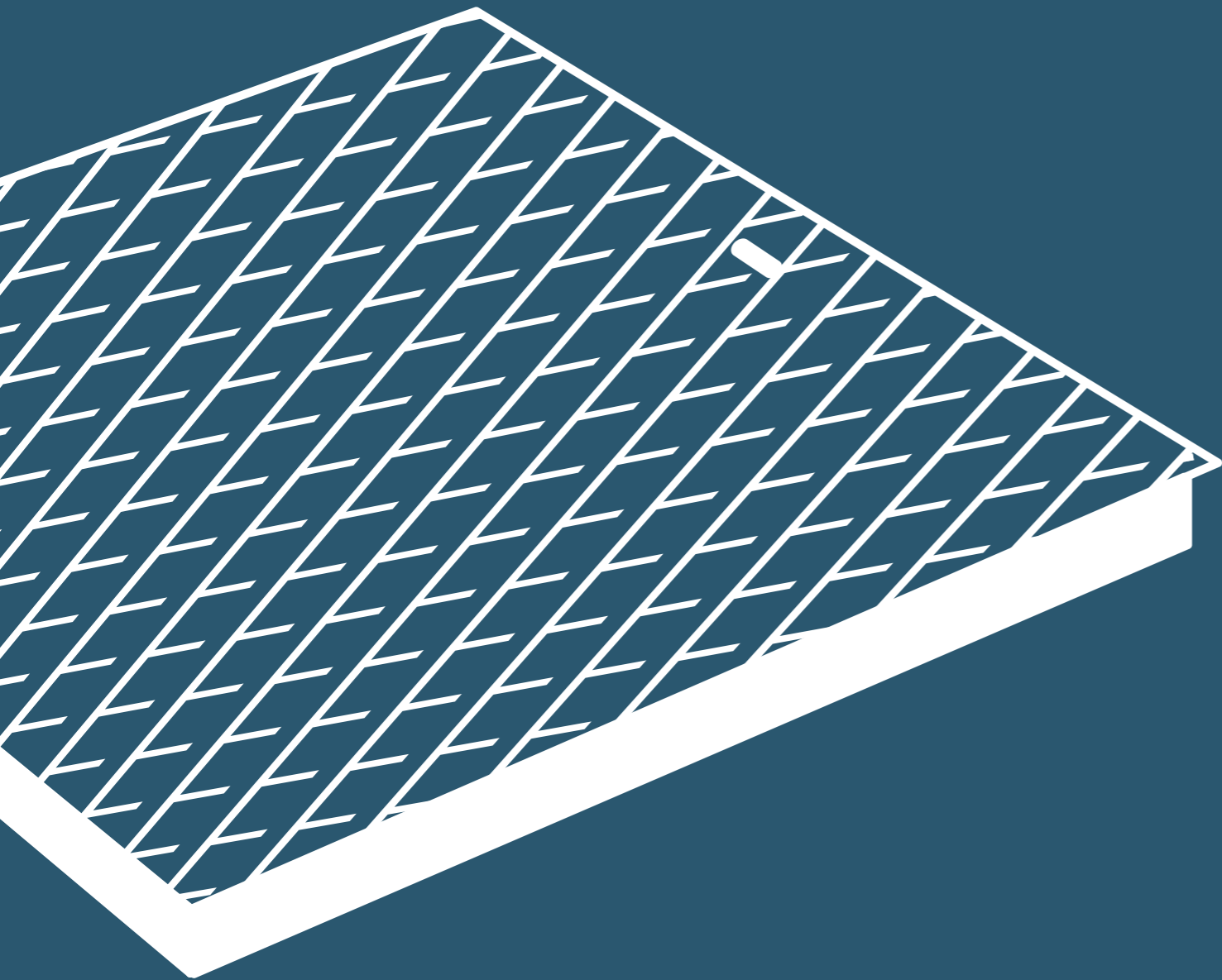

Le piastre Gridiron sono una **produzione storica** dell'azienda e ancora oggi costituiscono uno dei nostri **best-seller**.

La **zincatura** a caldo con **spessori superiori** alla media e lo studio accurato dei dettagli, ci consentono di proporre un **prodotto unico** sul mercato, disponibile in un ampio assortimento di **misure** e di **portate**.

2.1 Piastre base e chiusino cisterna: aree pedonabili	48
2.2 Piastre professionali: aree urbane, stradali e autostradali	52

2.1 Piastre base e chiusino cisterna

Aree pedonabili



2.1 Piastre base e chiusino cisterna

Aree pedonabili



Quote disegni in mm.

Piastra Elettra h12

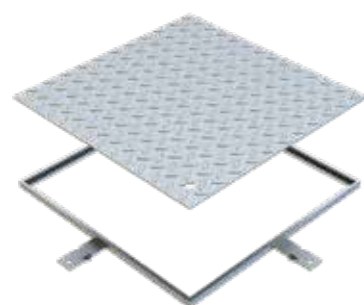

In lamiera bugnata 3+2, zincata a caldo, completa di telaio in ferro "L" 20x12x4.

Codice	Dimensioni mm	Luce netta	Peso kg	Portata
5010	250x250 h12	210x210	1,44	A15
5011	350x350 h12	310x310	4,53	
5012	450x450 h12	410x410	7,30	
5420	550x550 h12	510x510	11,19	
5421	650x650 h12	610x610	14,67	

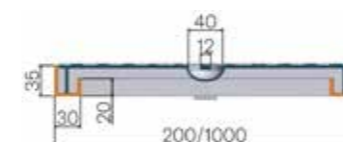

Quote disegni in mm.

Piastra Torino h35

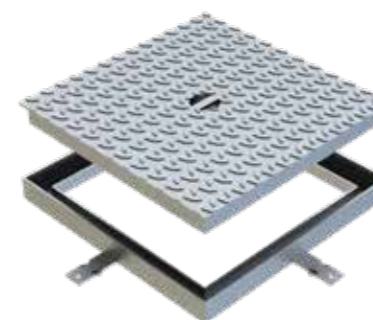

In lamiera bugnata 3+2 zincata a caldo, con rinforzi in piatto 25x3 completa di telaio in lamiera zincata a caldo spessore 20/10 e maniglia centrale per il sollevamento.

Codice	Dimensioni mm	Luce netta	Peso kg	Portata
5641	200x200 h35	140x140	2,36	A15
5642	300x300 h35	240x240	4,56	
5643	400x400 h35	340x340	7,44	
5644	500x500 h35	440x440	11,00	
5645	600x600 h35	540x540	15,24	
5646	700x700 h35	640x640	20,16	
5647	800x800 h35	740x740	25,76	
5648	900x900 h35	840x840	32,04	
5649	1000x1000 h35	940x940	39,00	

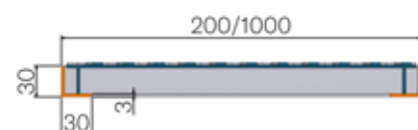

Quote disegni in mm.

Piastra Cuneo h30

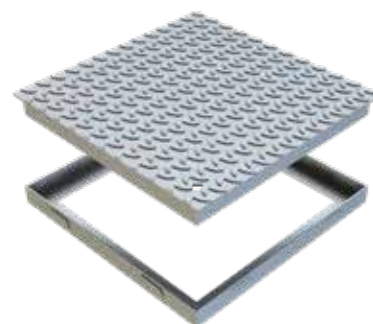

In lamiera bugnata 3+2 zincata a caldo, con bordatura e rinforzi in piatto 20x3, completa di telaio spessore 30/10.

Codice	Dimensioni mm	Luce netta	Peso kg	Portata
5581	200x200 h30	140x140	2,61	A15
5631	250x250 h30	190x190	3,73	
5582	300x300 h30	240x240	5,02	
5632	350x350 h30	290x290	6,51	
5583	400x400 h30	340x340	8,17	
5633	450x450 h30	390x390	10,03	
5584	500x500 h30	440x440	12,06	
5634	550x550 h30	490x490	14,28	
5585	600x600 h30	540x540	16,69	
5629	650x650 h30	590x590	19,28	
5586	700x700 h30	640x640	22,05	
5587	800x800 h30	740x740	28,15	
5588	900x900 h30	840x840	34,99	
5589	1000x1000 h30	940x940	42,57	

2.1 Piastre base e chiusino cisterna

Aree pedonabili

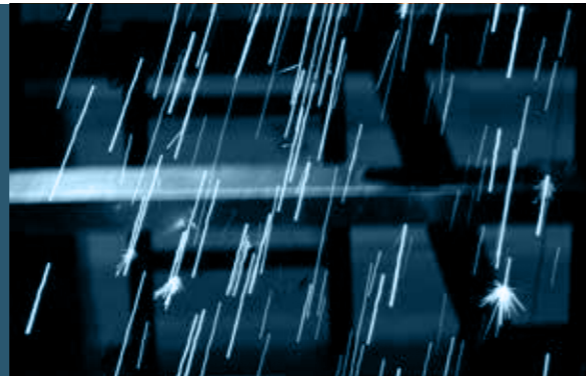

2.1 Piastre base e chiusino cisterna

Aree pedonabili

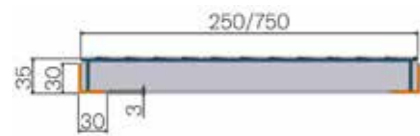
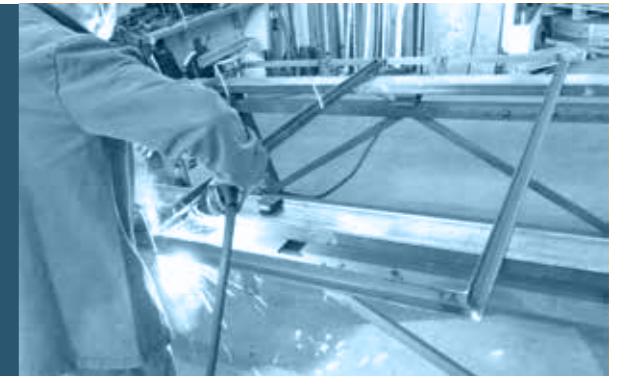

Quote disegni in mm.

Piastra Shopping h35

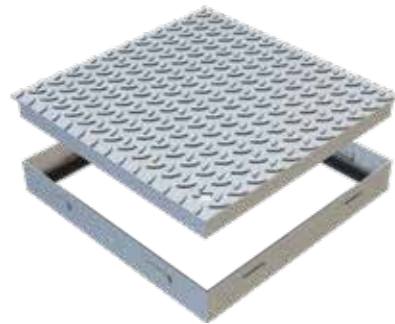

In lamiera bugnata 3+2 con bordatura e rinforzi in piatto da 25x3, zincata a caldo, completa di telaio.

Codice	Dimensioni mm	Luce netta	Peso kg	Portata
5390	250x250 h35	190x190	2,74	A15
5391	350x350 h35	290x290	5,34	
5392	450x450 h35	390x390	8,14	
5393	550x550 h35	490x490	11,70	
5396	550x750 h35	490x690	17,45	
5394	650x650 h35	590x590	15,88	
5395	750x750 h35	690x690	21,72	



Quote disegni in mm.

Chiusino Cisterna h35



Coperchio in lamiera bugnata 3+2, zincato a caldo, con telaio in angolare 35x35x3, con cerniere e maniglia predisposta per lucchetto.

Codice	Dimensioni mm	Luce netta	Peso kg	Portata
5024*	330x330 h35	260x260	5,14	A15
5025	430x430 h35	360x360	7,59	
GB23	430x630 h35	360x560	9,49	
5516	430x730 h35	360x660	11,00	
5026	530x530 h35	460x460	11,08	
5515	530x730 h35	460x660	14,33	
GB24	530x830 h35	460x760	15,66	
5027	630x630 h35	560x560	15,22	
5028	730x730 h35	660x660	20,18	
5029	830x830 h35	760x760	24,60	
5510	930x930 h35	860x860	32,72	
5512	1030x1030 h35	960x960	38,50	
5511	1130x1130 h35	1060x1060	44,00	
5513	1230x1230 h35	1160x1160	52,30	
5029R**	830x830 h35	760x760	27,40	
5510R**	930x930 h35	860x860	33,96	
5512R**	1030x1030 h35	960x960	41,78	

* senza cerniere
** rinforzato

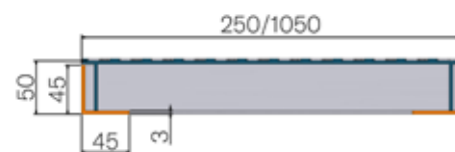

Quote disegni in mm.

Piastra Shopping h50

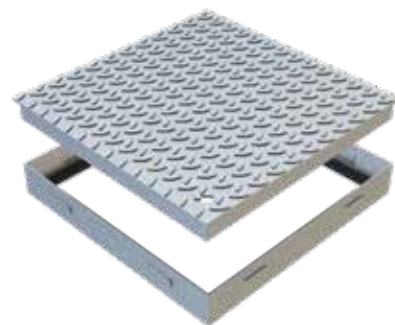

In lamiera bugnata 3+2, con bordatura e rinforzi in piatto 50x2, zincata a caldo, completa di telaio in lamiera prezincata 15/10.

Codice	Dimensioni mm	Luce netta	Peso kg	Portata
5005	250x250 h50	210x210	3,02	A15
5006	350x350 h50	310x310	5,96	
5007	450x450 h50	410x410	8,18	
5008	550x550 h50	510x510	11,78	
5442	550x750 h50	510x710	17,00	
5009	650x650 h50	610x610	15,26	
5440	750x750 h50	710x710	23,00	
5444	850x850 h50	810x810	29,00	
5448*	1050x1050 h50	1010x1010	39,74	

* composta da un unico telaio e coperchio diviso in due pezzi

2.2 Piastre professionali

Aree urbane, stradali e autostradali

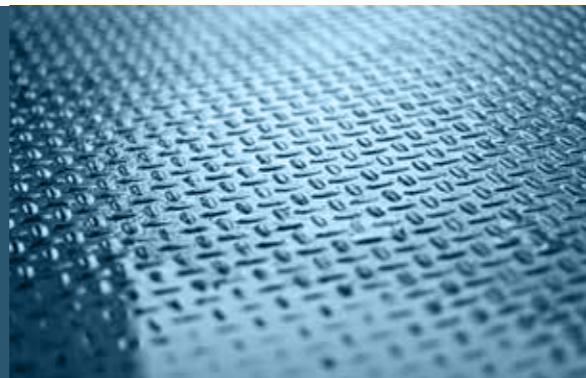

2.2 Piastre professionali

Aree urbane, stradali e autostradali

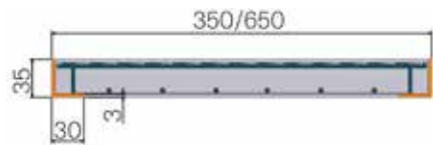
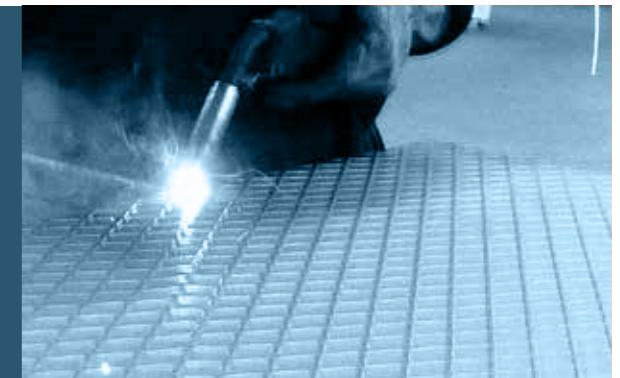

Quote disegni in mm.

Piastra Traffic h35

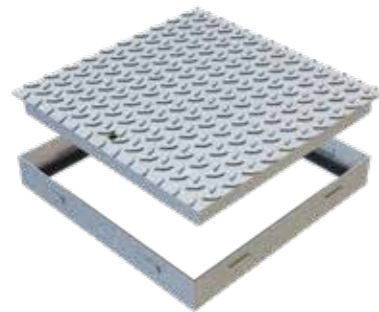

Codice	Dimensioni mm	Luce netta	Peso kg	Portata
5001	350x350 h35	290x290	7,93	B125
5002	450x450 h35	390x390	12,95	
5003	550x550 h35	490x490	19,30	
5004	650x650 h35	590x590	27,27	

In lamiera bugnata 3+2, rinforzata in grigliato tipo 25x3 - 30x50, zincata a caldo, completa di telaio spessore 30/10.

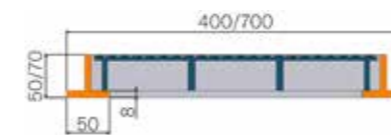

Quote disegni in mm.

Piastra Tipo E h50/60/70

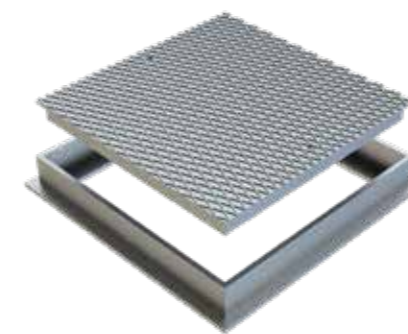

Codice	Dimensioni mm	Luce netta	Peso kg	Portata
5431*	400x400 h50	300x300	15,92	D400
5601*	500x500 h60	380x380	27,00	
5602*	600x600 h60	480x480	40,00	
5603	700x700 h70	560x560	71,00	
5605*	700x1340 h60	580x1220	92,50	
5604	700x1340 h70	560x1200	127,50	
5606*	630x1580 h60	510x1460	93,60	

In lamiera striata 8+2, rinforzata con incroci di piatto, zincata a caldo, completa di telaio in profilo a "T".

* in lamiera striata 4+2



Quote disegni in mm.

Piastra Supertraffic h50

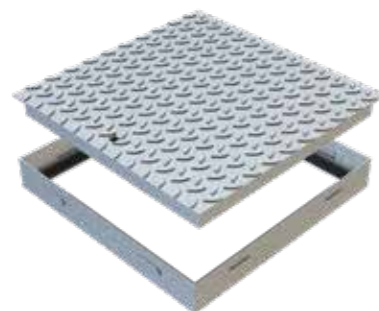

Codice	Dimensioni mm	Luce netta	Peso kg	Portata
5415	350x350 h50	250x250	10,38	C250
5416	450x450 h50	350x350	15,65	
5413	550x550 h50	450x450	24,00	B125
5412	650x650 h50	550x550	32,25	
5417	750x750 h50	650x650	41,50	
5418	850x850 h50	750x750	53,30	

In lamiera bugnata 3+2, rinforzata con grigliato tipo 40x3 - 34x38, zincata a caldo, completa di telaio spessore 30/10.

3. Bocche di lupo, finestre e cornici



Nel corso degli anni, la nostra esperienza sul campo ci ha consentito di comprendere a fondo le diversificate esigenze del cliente: abbiamo quindi scelto di introdurre all'interno della gamma Gridiron un prodotto che ha rivoluzionato il settore, rendendo rapida ed efficiente la fase di installazione. Sono nate così le **bocche di lupo** e le **cornici in poliestere rinforzato in fibra di vetro**, un materiale d'eccellenza impiegato da anni nel **settore nautico**, che assicura una combinazione perfetta tra resistenza estrema e leggerezza. Naturalmente, tutte le bocche di lupo sono accompagnate dalle **nostre griglie**.

A completamento, offriamo un'ampia scelta di modelli e misure di **finestre in acciaio zincato e verniciato**, con o senza **griglia**, provviste di vetri classici o **vetrocamera**, e con differenti modalità di apertura.

3.1 Bocche di lupo	56
· Struttura in poliestere rinforzato	57
· Griglia in pressato	58
· Griglia in pressato antitacco	58
· Accessori: sopralzi, filtro, moduli di aerazione	59
3.2 Finestre	60
· Acciaio zincato, con vetri e griglia in lamiera forata	60
· A ribalta o Vasistas	61
3.3 Cornici	62
3.4 Set zerbino	63

3.1 Bocche di lupo

Le **bocche di lupo** Gridiron in breve:

- **9 diverse misure.**
- Particolare **forma sagomata** che ottimizza l'**aerazione** e l'**illuminazione**.
- **Gamma di accessori completa** per un'installazione ottimale.
- Dotate di **griglie Gridiron**, bordate e zincate a caldo, disponibili in **pressato** con maglia quadra o **antitacco**, provviste di **piatto di rinforzo** per maggior resistenza ai carichi, **sistema di bloccaggio** delle griglie e **filtro di scarico**.
- **Elementi sopralzo**, in caso di finestre particolarmente profonde rispetto alla quota del pavimento.

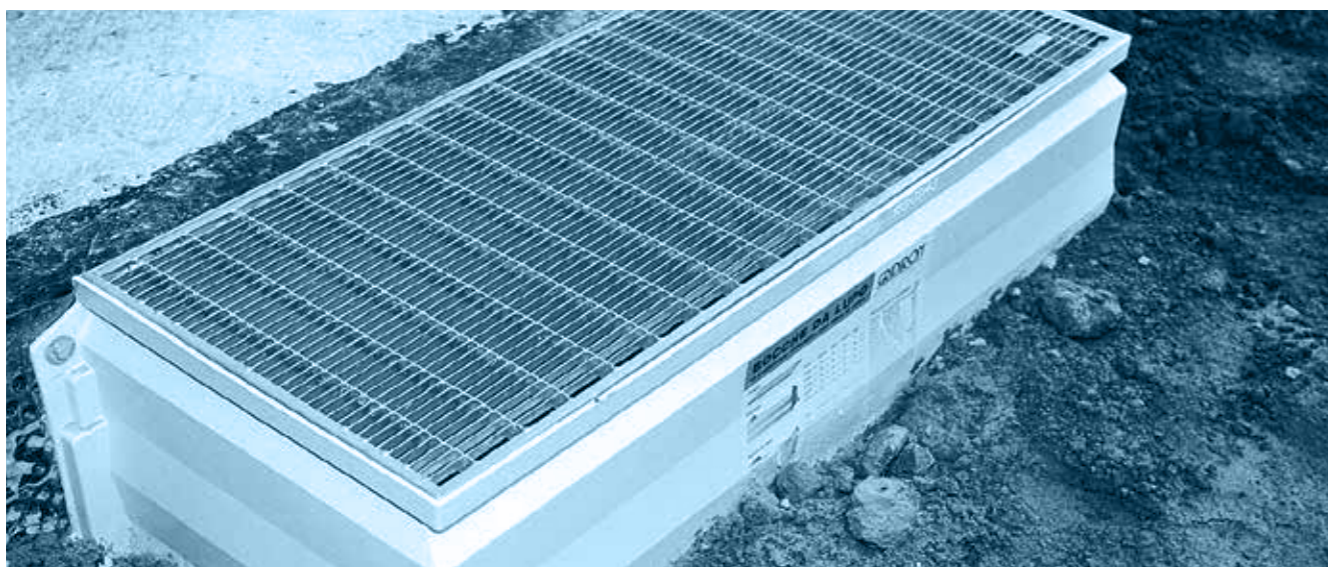

I **vantaggi** rispetto alla **tradizionale realizzazione in opera**:

- **Velocità e praticità** d'installazione, permettono all'impresa edile di realizzare le aperture dei locali interrati in **totale autonomia**.
- **Peso contenuto** e **facilità di stoccaggio** in cantiere.
- Ottima **resistenza** agli **urti**, al **gelo** ed agli **agenti atmosferici**.
- **Colorazione chiara**, per una migliore **resa visiva** all'interno dei locali.
- Facilità di **pulizia**.

3.1 Bocche di lupo

— struttura in poliestere rinforzato

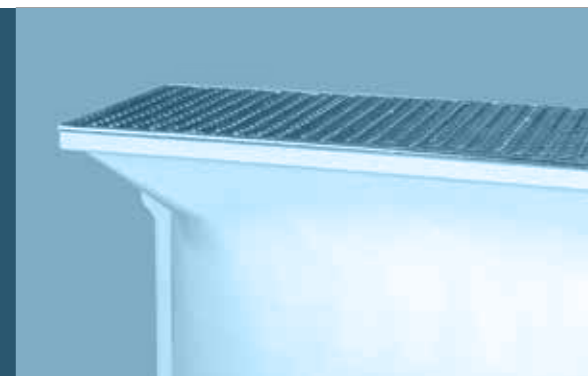

Bocche di lupo



Completa di accessori per il montaggio.
Il montaggio va eseguito sempre con la griglia posizionata nella sede.

Codice	Dimensioni mm	Peso Kg	Distanza fori
4450S	800×430 h650	8,40	910
4451S	1000×430 h650	10,30	1090
4458S	1000×430 h800	12,70	1090
4452S	1000×430 h1000	12,00	1090
4453S	1000×600 h1000	19,96	1090
4454S	1000×430 h1300	15,74	1090
4455S	1250×430 h1000	14,08	1340
4459S	1250×600 h1000	19,00	1340
4464S	1250×600 h1300	21,00	1340
4456S	1500×600 h1200	27,28	1570
4457S	2000×600 h1200	29,32	2215

3.1 Bocche di lupo

— griglie in pressato e in pressato antitacco



Bocche di lupo Griglia in pressato

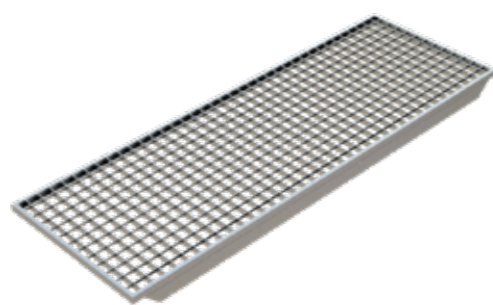

Codice	Dimensioni mm	Peso kg	Portata
4450GP	430×800	6,08	A15
4451GP	430×1000	7,34	
4453GP	600×1000	9,90	
4455GP	430×1250	9,30	
4459GP	600×1250	12,00	
4456GP	600×1500	14,54	
4457GP	600×2000	23,56	

Griglia in pressato tipo 20×2 - 10×2 33×33, con piatto di rinforzo, zincata a caldo.

Bocche di lupo Griglia in pressato antitacco



Codice	Dimensioni mm	Peso kg	Portata
4450GPA	430×800	7,32	A15
4451GPA	430×1000	9,00	
4453GPA	600×1000	12,82	
4455GPA	430×1250	11,10	
4459GPA	600×1250	15,00	
4456GPA	600×1500	18,02	
4457GPA	600×2000	28,36	

Griglia in pressato tipo 20×2 - 10×2 55×11 (antitacco), con piatto di rinforzo, zincata a caldo.

3.1 Bocche di lupo

— accessori

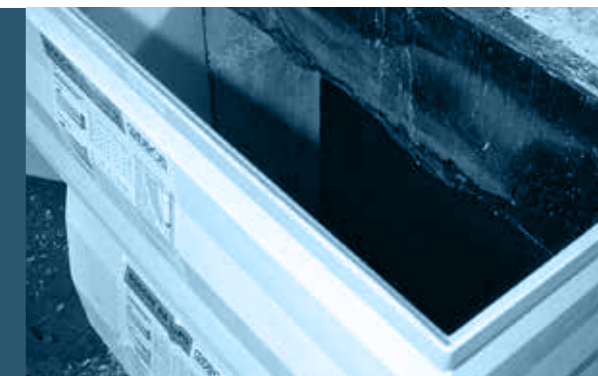

Bocche di lupo Sopralzi



In poliestere rinforzato con fibre di vetro. Completati di accessori per il montaggio. Il sopralzo può essere utilizzato regolandone l'altezza da 70 a 350 mm, facendolo scorrere all'esterno della bocca da lupo.

Codice	Dimensioni mm	Peso Kg	Distanza fori
4450SS	800×430 h350	5,94	910
4452SS	1000×430 h350	5,68	1090
4453SS	1000×600 h350	7,66	1090
4455SS	1250×430 h350	7,30	1340
4459SS	1250×600 h350	9,00	1340
4456SS	1500×600 h350	8,82	1570
4457SS	2000×600 h350	12,00	2115

Bocche di lupo Bocchello-filtro



Il bocchello con funzione da filtro è composto da 3 elementi che si assemblano l'uno sopra l'altro formando un corpo unico.

Codice	Descrizione	Peso kg
4450SC	Bocchello con scarico inferiore Ø mm 70 e sifone	0,12

Bocche di lupo Moduli di aerazione



Codice	Tipologia	Dimensioni mm	Tip. grigliato
4460S	areatore	200×365 h400	-
4460GP	griglia	200×365	20×2 - 10×2 33×33
4460GPA	griglia	200×365	20×2 - 10×2 55×11*

*antitacco

In poliestere rinforzato con fibre di vetro. Sovrapponibili e completi di tasselli di fissaggio. Facili e veloci da installare, permettono di realizzare e completare direttamente in cantiere condotti di aerazione o sedi destinate a distribuzione di servizi e cablaggi.

3.2 Finestre

— acciaio zincato, con vetri e griglia in lamiera forata



Finestra Elite mod. 44N

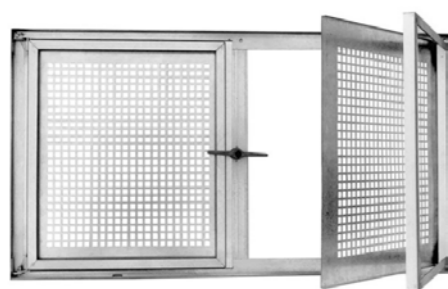

Finestra **apribile** in acciaio zincato con vetri e griglia in lamiera forata, **zincata** o **verniciata**.

Codice	Finitura	Dim. finestra mm	Dim. cornice mm
44N1Z	zincata	645×395	750×500
44N2Z	zincata	645×520	750×625
44N3Z	zincata	645×645	750×750
44N4Z	zincata	895×395	1000×500
44N5Z	zincata	895×520	1000×625
44N6Z	zincata	895×645	1000×750
44N7Z	zincata	895×895	1000×1000
44N1V	verniciata	645×395	750×500
44N2V	verniciata	645×520	750×625
44N3V	verniciata	645×645	750×750
44N4V	verniciata	895×395	1000×500
44N5V	verniciata	895×520	1000×625
44N6V	verniciata	895×645	1000×750
44N7V	verniciata	895×895	1000×1000

Finestra Elite mod. 44P

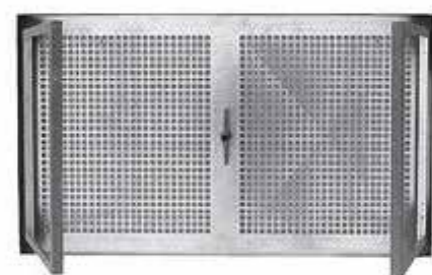

Finestra **fissa** in acciaio zincato con vetri e griglia in lamiera forata, **zincata** o **verniciata**.

Codice	Finitura	Dim. finestra mm	Dim. cornice mm
44P1Z	zincata	645×395	750×500
44P2Z	zincata	645×520	750×625
44P3Z	zincata	645×645	750×750
44P4Z	zincata	895×395	1000×500
44P5Z	zincata	895×520	1000×625
44P6Z	zincata	895×645	1000×750
44P7Z	zincata	895×895	1000×1000
44P1V	verniciata	645×395	750×500
44P2V	verniciata	645×520	750×625
44P3V	verniciata	645×645	750×750
44P4V	verniciata	895×395	1000×500
44P5V	verniciata	895×520	1000×625
44P6V	verniciata	895×645	1000×750
44P7V	verniciata	895×895	1000×1000

3.2 Finestre

— a ribalta o Vasistas

Finestra Elite mod. 44Q



Finestra con apertura a **vasistas**, con **vetro** normale, **vetrocamera**, o **griglia "antitopo"**.

Codice	Finitura	Dim. finestra mm	Dim. cornice mm
44Q1A	vetro normale	645×395	750×500
44Q2A	vetro normale	645×520	750×625
44Q3A	vetro normale	645×645	750×750
44Q4A	vetro normale	895×395	1000×500
44Q5A	vetro normale	895×520	1000×625
44Q6A	vetro normale	895×645	1000×750
44Q7A	vetro normale	895×895	1000×1000
44Q1B	vetrocamera	645×395	750×500
44Q2B	vetrocamera	645×520	750×625
44Q3B	vetrocamera	645×645	750×750
44Q4B	vetrocamera	895×395	1000×500
44Q5B	vetrocamera	895×520	1000×625
44Q6B	vetrocamera	895×645	1000×750
44Q7B	vetrocamera	895×895	1000×1000
44Q1G	griglia antitopo	645×395	750×500
44Q2G	griglia antitopo	645×520	750×625
44Q3G	griglia antitopo	645×645	750×750
44Q4G	griglia antitopo	895×395	1000×500
44Q5G	griglia antitopo	895×520	1000×625
44Q6G	griglia antitopo	895×645	1000×750
44Q7G	griglia antitopo	895×895	1000×1000

Finestra Elite mod. 44R



Finestra **anta-ribaltata** con **vetrocamera**.

Codice	Finitura	Dim. finestra mm	Dim. cornice mm
44R1B	vetrocamera	645×395	750×500
44R2B	vetrocamera	645×520	750×625
44R3B	vetrocamera	645×645	750×750
44R4B	vetrocamera	895×395	1000×500
44R5B	vetrocamera	895×520	1000×625
44R6B	vetrocamera	895×645	1000×750
44R7B	vetrocamera	895×895	1000×1000

3.3 Cornici

— poliestere rinforzato



Finestre in poliestere rinforzato con fibre di vetro



Cornice per finestre in poliestere rinforzato con fibre di vetro.

Codice	Dimensioni mm	Larghezza parete
44G124	750×500	250
44G130	750×500	300
44G136	750×500	365
44G224	750×625	250
44G230	750×625	300
44G236	750×625	365
44G324	750×750	250
44G330	750×750	300
44G336	750×750	365
44G424	1000×500	250
44G430	1000×500	300
44G436	1000×500	365
44G524	1000×625	250
44G530	1000×625	300
44G536	1000×625	365
44G624	1000×750	250
44G630	1000×750	300
44G636	1000×750	365
44G724	1000×1000	250
44G730	1000×1000	300
44G736	1000×1000	365

3.4 Set zerbino

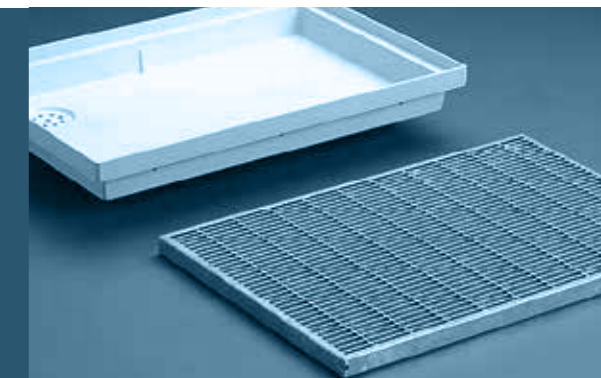

Bocche di lupo Set zerbino

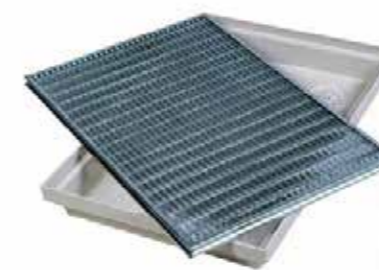

Comprende, oltre allo zerbino in grigliato tipo 20×2-55×11 (antitacco) bordato e zincato, il contenitore dotato di scarico acqua. È la soluzione ideale per una finitura a "filo pavimento" che consente anche una facile e veloce pulizia con il semplice sollevamento della griglia.

Codice	Dimensioni mm
4461SG	600×400 h75
4462SG	800×500 h75

4. Griglie standard

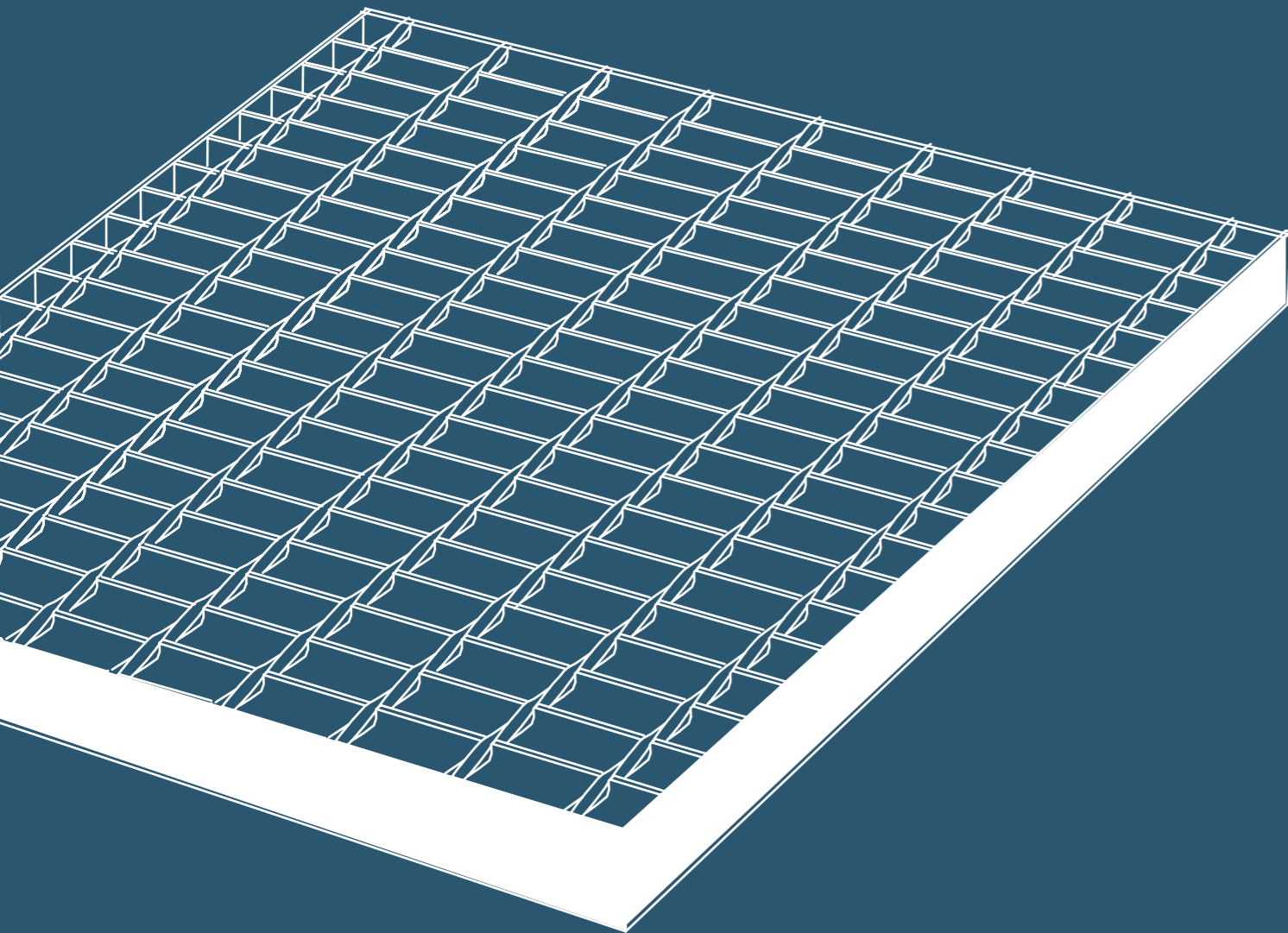

Gridiron è riconosciuto a livello mondiale come **premium brand** nella produzione di **grigliato**, grazie alla **qualità superiore** delle materie prime e delle lavorazioni.

L'assortimento comprende oggi un'ampia gamma di **griglie standard** e **caditoie**, che rispondono ad ogni esigenza di dimensione e portata, e di griglie **complete di telaio** per la realizzazione di **bocche di lupo** in opera, sia a **isola** che a **muro**.

4.1 Griglie standard	66
· Grigliato elettroforgiato: portata pedonale e carrabile	67
· Grigliato pressato e pressato antitacco: per aree pedonali e urbane	72
· Caditoie	74
4.2 Griglie per bocche di lupo	75



4.1 Griglie standard

– grigliato elettroforgiato:
portata pedonale e carrabile

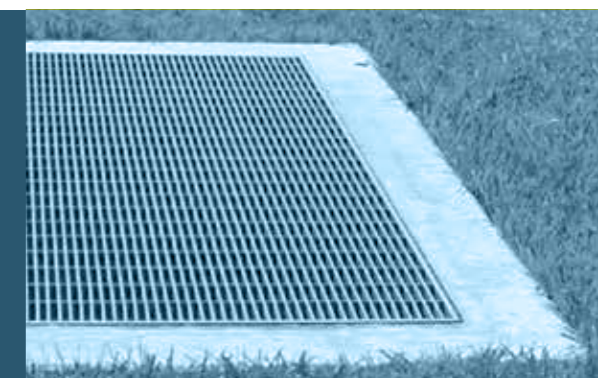

Griglia standard Grigliato elettroforgiato 25×2 - 25×76

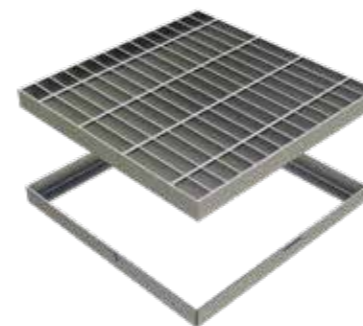

Costruite in grigliato elettroforgiato e zincate a caldo vengono fornite complete di telaio. La vasta gamma di misure disponibili ne rende versatile l'impiego, permettendo anche la realizzazione di passaggi carrabili. Il telaio è in profilo a "L" da mm 30×20×2.

Codice	Dimensioni mm	Luce netta	Grigliato tipo	Peso kg	Portata
5039N	445×445 h30	405×405	25×2 - 25×76	5,85	A15
5040N	548×548 h30	508×508	25×2 - 25×76	7,90	
5068N	430×522 h30	390×482	25×2 - 25×76	6,56	
5041N	650×650 h30	610×610	25×2 - 25×76	11,52	
5070N	752×752 h30	712×712	25×2 - 25×76	15,28	
5045N	430×803 h30	390×763	25×2 - 25×76	9,91	
5059N	550×803 h30	550×763	25×2 - 25×76	11,48	
5046N	430×1007 h30	390×967	25×2 - 25×76	12,79	
5055N	550×1007 h30	510×967	25×2 - 25×76	15,97	
5056N	630×1007 h30	590×967	25×2 - 25×76	16,95	
5057N	710×1007 h30	670×967	25×2 - 25×76	18,70	
5064N	820×1007 h30	780×967	25×2 - 25×76	21,58	
5080N	170×522 h30	130×482	25×2 - 25×76	3,28	B125
5047N	293×293 h30	253×253	25×2 - 25×76	2,72	
5038N	344×344 h30	304×304	25×2 - 25×76	3,49	
5081N	240×522 h30	200×482	25×2 - 25×76	4,23	
5042N	280×522 h30	240×482	25×2 - 25×76	4,61	
5082N	320×522 h30	280×482	25×2 - 25×76	5,20	
5084N	240×803 h30	200×763	25×2 - 25×76	6,25	
5043N	280×803 h30	240×763	25×2 - 25×76	6,90	
5085N	320×803 h30	280×763	25×2 - 25×76	8,10	
5077N	240×1007 h30	200×967	25×2 - 25×76	8,00	
5044N	280×1007 h30	240×967	25×2 - 25×76	8,28	
5069N	320×1007 h30	280×967	25×2 - 25×76	10,00	
5037N	242×242 h30	202×202	25×2 - 25×76	2,08	C250
5083N	170×803 h30	130×763	25×2 - 25×76	4,76	
5079N	170×1007 h30	130×967	25×2 - 25×76	6,05	

4.1 Griglie standard

— grigliato elettroforgiato:
portata pedonale e carrabile



4.1 Griglie standard

— grigliato elettroforgiato:
portata pedonale e carrabile



Griglia standard **Sifonate**

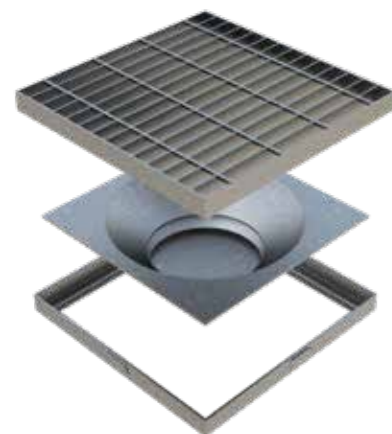

Codice	Dimensioni mm	Luce netta	Grigliato tipo	Peso kg	Portata
5038S	320×320 h30	280×280	25×2 - 22×76	3,72	A15
5039S	420×420 h30	380×380	25×2 - 22×76	6,17	

Un **sifone** in materiale plastico speciale ed inattaccabile, che impedisce la fuoriuscita dei cattivi **odori** nello smaltimento dei **liquidi**. La sua funzionalità rende la griglia utilizzabile sia all'**interno** che all'**esterno** con la medesima efficacia. La dotazione completa si compone di griglia e telaio zincati a caldo e sifone. È fornibile in due dimensioni di forma quadrata.

Solo sifone **PVC**



Fornibile in due dimensioni di forma quadrata.

Codice	Dimensioni mm
5038P	320×320
5039P	420×420

Griglia standard **Grigliato elettroforgiato** **40×3 - 25×76 Carrabile**



Una specifica e crescente richiesta di griglie carrabili ci ha spinti ad offrire una produzione dedicata a queste problematiche. Tutte le griglie, costruite in acciaio, vengono fornite complete di telaio ed interamente zincate a caldo. Le grandi capacità di portata sono assicurate da piatti da 40×3 distanziati di soli 22 mm uno dall'altro. Il telaio è in profilo a "L" da 43×20×2 mm.

Codice	Dimensioni mm	Luce netta	Grigliato tipo	Peso kg	Portata
5096	500×600 h45	455×555	40×3 - 25×76	17,8	B125
5078	600×1000 h45	555×955	40×3 - 25×76	30,7	
5095	500×500 h45	455×455	40×3 - 25×76	14,7	
5076	500×1000 h45	455×955	40×3 - 25×76	27,4	
5093	350×500 h45	305×455	40×3 - 25×76	10,2	C250
5094	400×500 h45	355×455	40×3 - 25×76	11,6	
5074	350×1000 h45	305×955	40×3 - 25×76	19,8	
5075	400×1000 h45	355×955	40×3 - 25×76	21,7	
5090	200×500 h45	155×455	40×3 - 25×76	6,6	D400
5091	250×500 h45	205×455	40×3 - 25×76	7,7	
5092	300×500 h45	255×455	40×3 - 25×76	9,8	
5071	200×1000 h45	155×955	40×3 - 25×76	12,8	
5072	250×1000 h45	205×955	40×3 - 25×76	15,5	
5073	300×1000 h45	255×955	40×3 - 25×76	18,0	

4.1 Griglie standard

— grigliato elettroforgiato:
portata pedonale e carrabile



Griglia standard **Walky grigliato elettroforgiato 25×2 - 34×38**

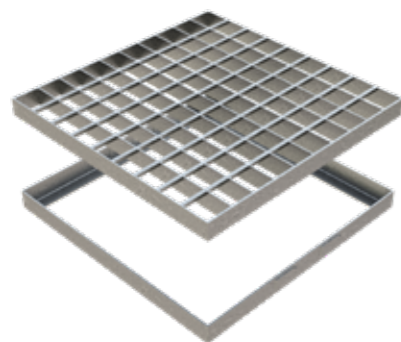

Zincate a caldo, complete di telaio in profilo a "L" 30×20×2 mm.

Codice	Dimensioni mm	Luce netta	Grigliato tipo	Peso kg	Portata
5252	350×350 h30	310×310	25×2 - 34×38	3,37	A15
5253	450×450 h30	410×410	25×2 - 34×38	5,11	
5254	550×550 h30	510×510	25×2 - 34×38	7,15	
5255	650×650 h30	610×610	25×2 - 34×38	9,58	
5264	300×500 h30	260×460	25×2 - 34×38	4,34	
5259	300×1000 h30	260×960	25×2 - 34×38	8,79	
5260	400×1000 h30	360×960	25×2 - 34×38	9,56	
5261	500×1000 h30	460×960	25×2 - 34×38	11,44	
5251	250×250 h30	210×210	25×2 - 34×38	1,97	
5266	100×500 h30	60×460	25×2 - 34×38	2,11	
5267	100×1000 h30	60×960	25×2 - 34×38	4,01	
5265	150×500 h30	110×460	25×2 - 34×38	5,08	
5256	150×1000 h30	110×960	25×2 - 34×38	3,38	
5262	200×500 h30	160×460	25×2 - 34×38	5,94	
5257	200×1000 h30	160×960	25×2 - 34×38	3,82	
5263	250×500 h30	210×460	25×2 - 34×38	3,82	
5258	250×1000 h30	210×960	25×2 - 34×38	6,78	

4.1 Griglie standard

— grigliato elettroforgiato:
portata pedonale e carrabile



Griglia standard **Walky grigliato elettroforgiato 40×3 - 34×38 Carrabile**

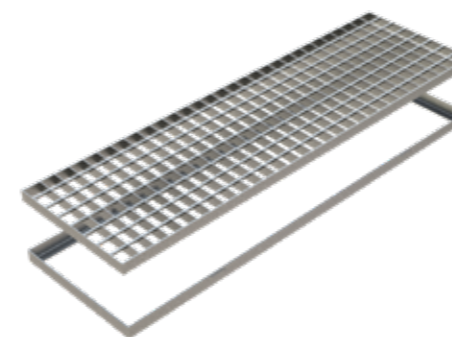

Zincate a caldo, complete di telaio in profilo a "L" 43×20×2 mm.

Codice	Dimensioni mm	Luce netta	Grigliato tipo	Peso kg	Portata
5271	150×1000 h45	105×955	40×3 - 34×38	8,40	D400
5272	200×1000 h45	155×955	40×3 - 34×38	10,38	
5273	250×1000 h45	205×955	40×3 - 34×38	11,72	
5274	300×1000 h45	265×955	40×3 - 34×38	13,90	C250

4.1 Griglie standard — pressato e pressato antitacco: per aree pedonali e urbane

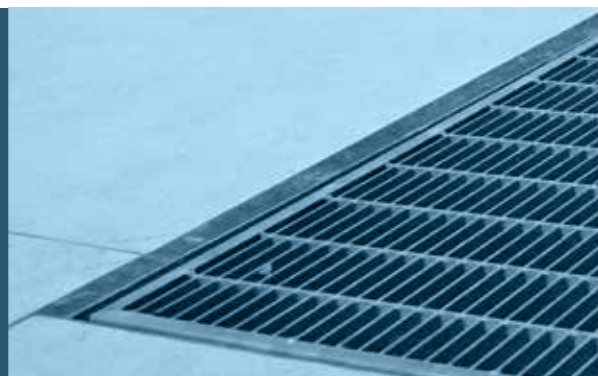

4.1 Griglie standard — pressato e pressato antitacco: per aree pedonali e urbane

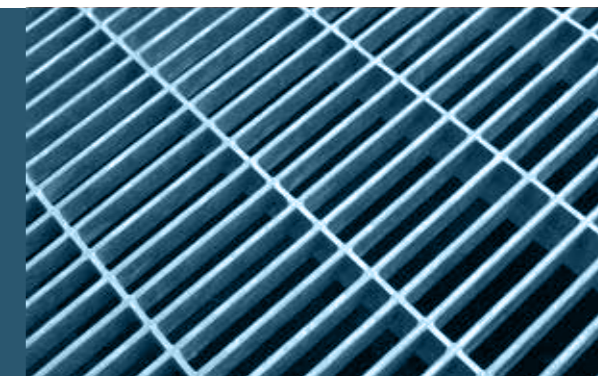

Griglia standard **Grigliato pressato** **25×2 - 33×33**

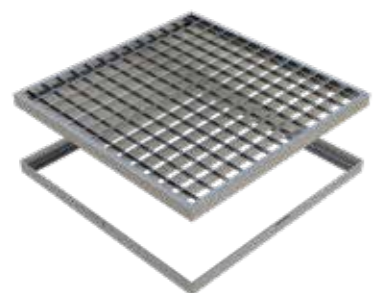

Zincate a caldo, complete di telaio in profilo a "L" 30×20×2 mm.

Codice	Dimensioni mm	Luce netta	Grigliato tipo	Peso kg	Portata
5342	300×300 h30	260×260	25×2 - 33×33	2,55	A15
5302	350×350 h30	310×310	25×2 - 33×33	3,50	
5343	400×400 h30	360×360	25×2 - 33×33	4,04	
5303	450×450 h30	410×410	25×2 - 33×33	5,23	
5344	500×500 h30	460×460	25×2 - 33×33	5,83	
5304	550×550 h30	510×510	25×2 - 33×33	7,28	
5345	600×600 h30	560×560	25×2 - 33×33	7,98	
5305	650×650 h30	610×610	25×2 - 33×33	9,89	
5309	300×1000 h30	260×960	25×2 - 33×33	7,58	
5347	400×1000 h30	360×960	25×2 - 33×33	9,55	
5348	500×1000 h30	460×960	25×2 - 33×33	11,47	
5349	600×1000 h30	560×960	25×2 - 33×33	13,76	
5341	200×200 h30	160×160	25×2 - 33×33	1,36	B125
5301	250×250 h30	210×210	25×2 - 33×33	1,98	
5306	150×1000 h30	110×960	25×2 - 33×33	4,81	
5307	210×1000 h30	170×960	25×2 - 33×33	5,52	
5308	250×1000 h30	210×960	25×2 - 33×33	6,54	

Griglia standard **Grigliato pressato** **antitacco 25×2 - 55×11**

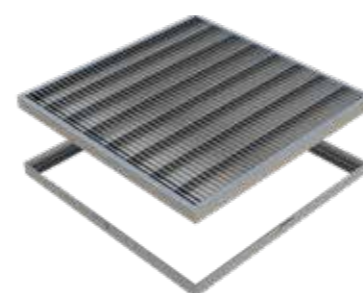

Zincate a caldo, complete di telaio in profilo a "L" 30×20×2 mm.

Codice	Dimensioni mm	Luce netta	Grigliato tipo	Peso kg	Portata
5311	250×250 h30	210×210	25×2 - 55×11	2,28	A15
5372	300×300 h30	260×260	25×2 - 55×11	2,94	
5312	350×350 h30	310×310	25×2 - 55×11	4,01	
5373	400×400 h30	360×360	25×2 - 55×11	4,73	
5313	450×450 h30	410×410	25×2 - 55×11	5,99	
5374	500×500 h30	460×460	25×2 - 55×11	7,03	
5314	550×550 h30	510×510	25×2 - 55×11	8,51	
5375	600×600 h30	560×560	25×2 - 55×11	9,87	
5315	650×650 h30	610×610	25×2 - 55×11	11,59	
4801	250×1000 h30	210×960	25×2 - 55×11	7,79	
4901	300×1000 h30	260×960	25×2 - 55×11	8,87	
5101	400×1000 h30	360×960	25×2 - 55×11	12,10	
5102	500×1000 h30	460×960	25×2 - 55×11	16,52	B125
5103	600×1000 h30	560×960	25×2 - 55×11	17,82	
5371	200×200 h30	160×160	25×2 - 55×11	1,45	
4601	150×1000 h30	110×960	25×2 - 55×11	5,10	
4701	210×1000 h30	170×960	25×2 - 55×11	6,01	

4.1 Griglie standard — caditoie

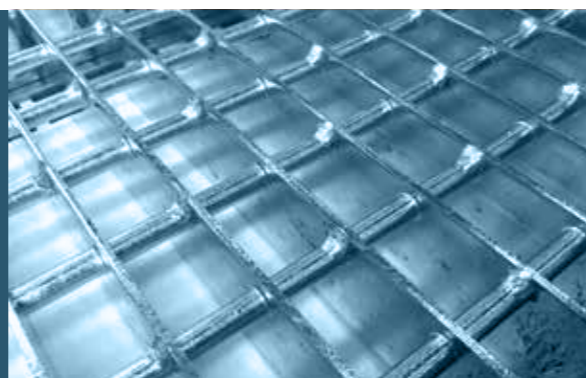

4.2 Griglie per bocche di lupo — estraibili o fisse, in pressato o elettroforgiato

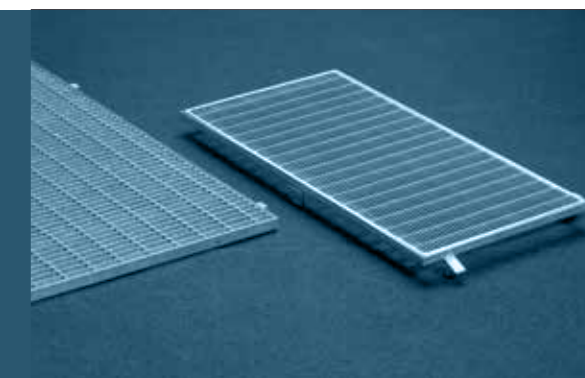

Griglia standard **Caditoie strong**

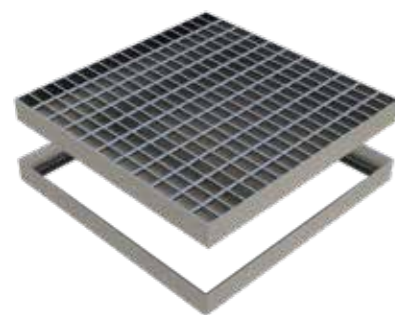

Codice	Dimensioni mm	Luce netta	Grigliato tipo	Peso kg	Portata
5033	360x360 h55	310x310	50x4 - 30x50	9,64	C250
5034	460x460 h55	410x410	50x4 - 30x50	14,85	
5035	560x560 h55	510x510	50x4 - 30x50	21,52	
5036	660x660 h55	610x610	50x4 - 30x50	28,24	

Studiato per resistere a **sollecitazioni estreme**: i piatti di spessore da 50x4 mm, opportunamente forati, vengono intersecati da tondini in ferro di 10 mm di diametro, ottenendo un grigliato a maglia mm 30x50, zincato a caldo. Ogni caditoia viene fornita completa di telaio, anch'esso zincato a caldo, da 3 mm di spessore.

Ad isola

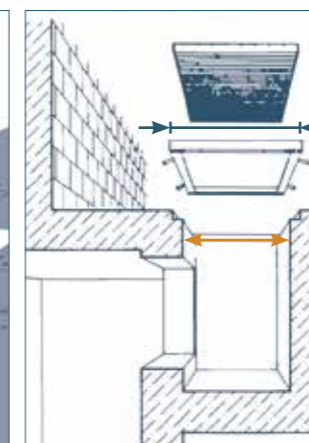
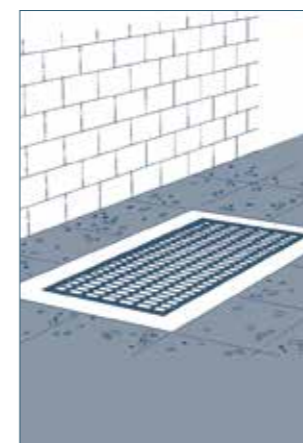

A muro

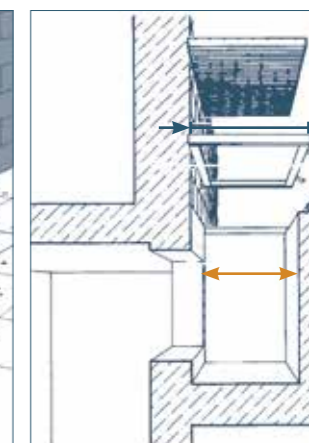
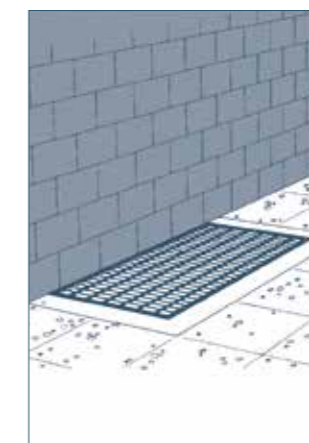

Le dimensioni da considerare per la realizzazione delle griglie sono la **larghezza** e la **lunghezza interne** delle **bocche di lupo** o, in alternativa, le dimensioni del **telaio finito**, come indicato dalle frecce blu. Molto importante per la scelta del grigliato sono le indicazioni sulla **portata**. Il telaio in dotazione è provvisto di staffe per un solido ancoraggio alla bocca di lupo.

Griglia standard **Grigliato pressato antitacco 20x2 - 55x11** Estraibile

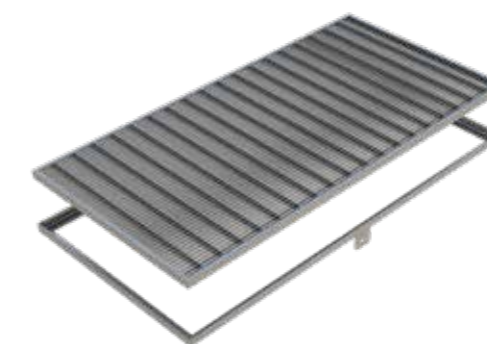

Zincate a caldo, complete di telaio a muro in profilo angolare 25x25x3 mm.
A richiesta disponibile anche BLINDO sistema antifurto per l'ancoraggio della griglia.

Codice	Dimensioni mm	Luce netta	Grigliato tipo	Peso kg	Portata
5321	530x1050 h25	500x1000	20x2 - 55x11	15,10	A15
5324	630x1060 h25	600x1010	20x2 - 55x11	16,90	
5365	630x1210 h25	600x1160	20x2 - 55x11	19,30	
5322	630x1260 h25	600x1210	20x2 - 55x11	20,17	
5327	630x1320 h25	600x1270	20x2 - 55x11	21,00	
5328	630x1360 h25	600x1310	20x2 - 55x11	21,60	
5323	630x1560 h25	600x1510	20x2 - 55x11	24,70	
5325	630x1760 h25	600x1710	20x2 - 55x11	27,50	
5367	630x1810 h25	600x1760	20x2 - 55x11	29,00	
5329	630x2060 h25	600x2010	20x2 - 55x11	32,80	
5326	630x2260 h25	600x2210	20x2 - 55x11	36,80	
5366	630x2560 h25	600x2510	20x2 - 55x11	41,70	

4.2 Griglie per bocche di lupo — estraibili o fisse, in pressato o elettroforgiato



Griglia standard Grigliato elettroforgiato antitacco 25×2 - 22×76 Estraibile



Zincate a caldo, complete di telaio a muro in profilo angolare 30×30×3 mm.
A richiesta disponibile anche BLINDO sistema antifurto per l'ancoraggio della griglia.

Codice	Dimensioni mm	Luce netta	Grigliato tipo	Peso kg	Portata
5201	530×1050 h30	500×990	25×2 - 22×76	18,60	A15
5204	630×1060 h30	600×1000	25×2 - 22×76	21,80	
5207	630×1210 h30	600×1150	25×2 - 22×76	24,70	
5202	630×1260 h30	600×1200	25×2 - 22×76	25,60	
5210	630×1320 h30	600×1260	25×2 - 22×76	26,70	
5208	630×1360 h30	600×1300	25×2 - 22×76	27,50	
5203	630×1560 h30	600×1500	25×2 - 22×76	31,30	
5205	630×1760 h30	600×1700	25×2 - 22×76	35,10	
5212	630×1810 h30	600×1750	25×2 - 22×76	36,10	
5209	630×2070 h30	600×2010	25×2 - 22×76	40,90	
5206	630×2260 h30	600×2200	25×2 - 22×76	44,50	
5211	630×2560 h30	600×2500	25×2 - 22×76	50,10	

Griglia standard Grigliato pressato antitacco 25×2 - 55×11 Fissa



Bordate con angolare da 30×30×3 mm.

Codice	Dimensioni mm	Luce netta	Grigliato tipo	Peso kg	Portata
5215 FM	530×1050 h30	500×990	25×2 - 55×11	15,50	A15
5216 FM	630×1060 h30	600×1000	25×2 - 55×11	20,50	
5217 FM	630×1210 h30	600×1150	25×2 - 55×11	23,10	
5218 FM	630×1260 h30	600×1200	25×2 - 55×11	24,00	
5219 FM	630×1320 h30	600×1260	25×2 - 55×11	25,10	
5220 FM	630×1360 h30	600×1300	25×2 - 55×11	25,80	
5221 FM	630×1560 h30	600×1500	25×2 - 55×11	29,70	
5222 FM	630×1760 h30	600×1700	25×2 - 55×11	33,60	
5223 FM	630×1810 h30	600×1750	25×2 - 55×11	34,50	
5227 FM	630×1830 h30	600×1170	25×2 - 55×11	39,30	
5224 FM	630×2060 h30	600×2000	25×2 - 55×11	39,30	
5225 FM	630×2260 h30	600×2200	25×2 - 55×11	43,10	
5226 FM	630×2560 h30	600×2500	25×2 - 55×11	48,90	

4.2 Griglie per bocche di lupo — estraibili o fisse, in pressato o elettroforgiato

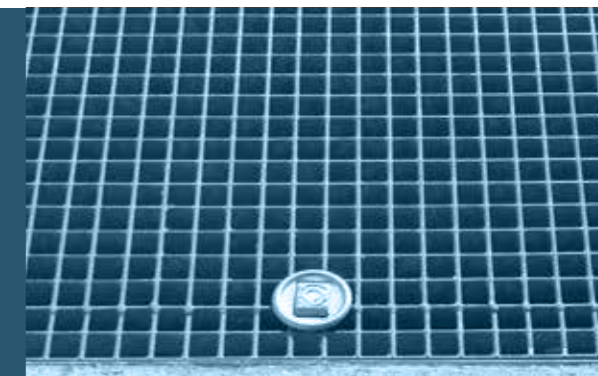

Griglia standard Grigliato elettroforgiato 25×2 - 22×76 Fissa



Bordate con piatto da 25×5 mm.

Codice	Dimensioni mm	Luce netta	Grigliato tipo	Peso kg	Portata
5201 FM	530×1050 h30	500×990	25×2 - 22×76	17,90	A15
5204 FM	630×1060 h30	600×1000	25×2 - 22×76	20,90	
5207 FM	630×1210 h30	600×1150	25×2 - 22×76	23,60	
5202 FM	630×1260 h30	600×1200	25×2 - 22×76	24,60	
5210 FM	630×1320 h30	600×1260	25×2 - 22×76	25,70	
5208 FM	630×1360 h30	600×1300	25×2 - 22×76	26,40	
5203 FM	630×1560 h30	600×1500	25×2 - 22×76	30,00	
5205 FM	630×1760 h30	600×1700	25×2 - 22×76	33,60	
5212 FM	630×1810 h30	600×1750	25×2 - 22×76	34,50	
5209 FM	630×2060 h30	600×2000	25×2 - 22×76	39,00	
5206 FM	630×2260 h30	600×2200	25×2 - 22×76	42,60	
5211 FM	630×2560 h30	600×2500	25×2 - 22×76	48,00	

Blindo sistema di antifurto per griglie

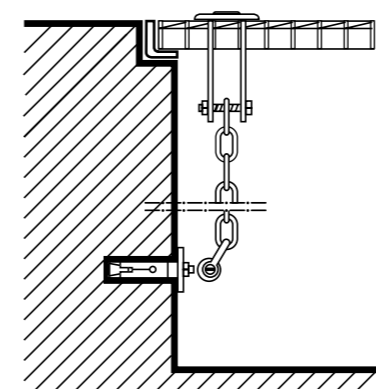

Adatto per grigliato fino a H70 mm.

Codice	Dimensioni mm
1000	Confezione contenente un set completo per un antifurto

È un accessorio fornibile su richiesta, e applicabile a **qualsiasi tipo di griglia**, per impedire l'accesso all'apertura sottostante ed il furto della griglia stessa.

Nel caso specifico delle bocche di lupo, è consigliabile il montaggio di almeno 2 ancoraggi antifurto per la griglia.

Una confezione contiene il set per 1 ancoraggio antifurto completo di istruzioni per il corretto montaggio.

I componenti soggetti a maggior usura sono in acciaio inox AISI 304.

5. Accessori zincati e inox

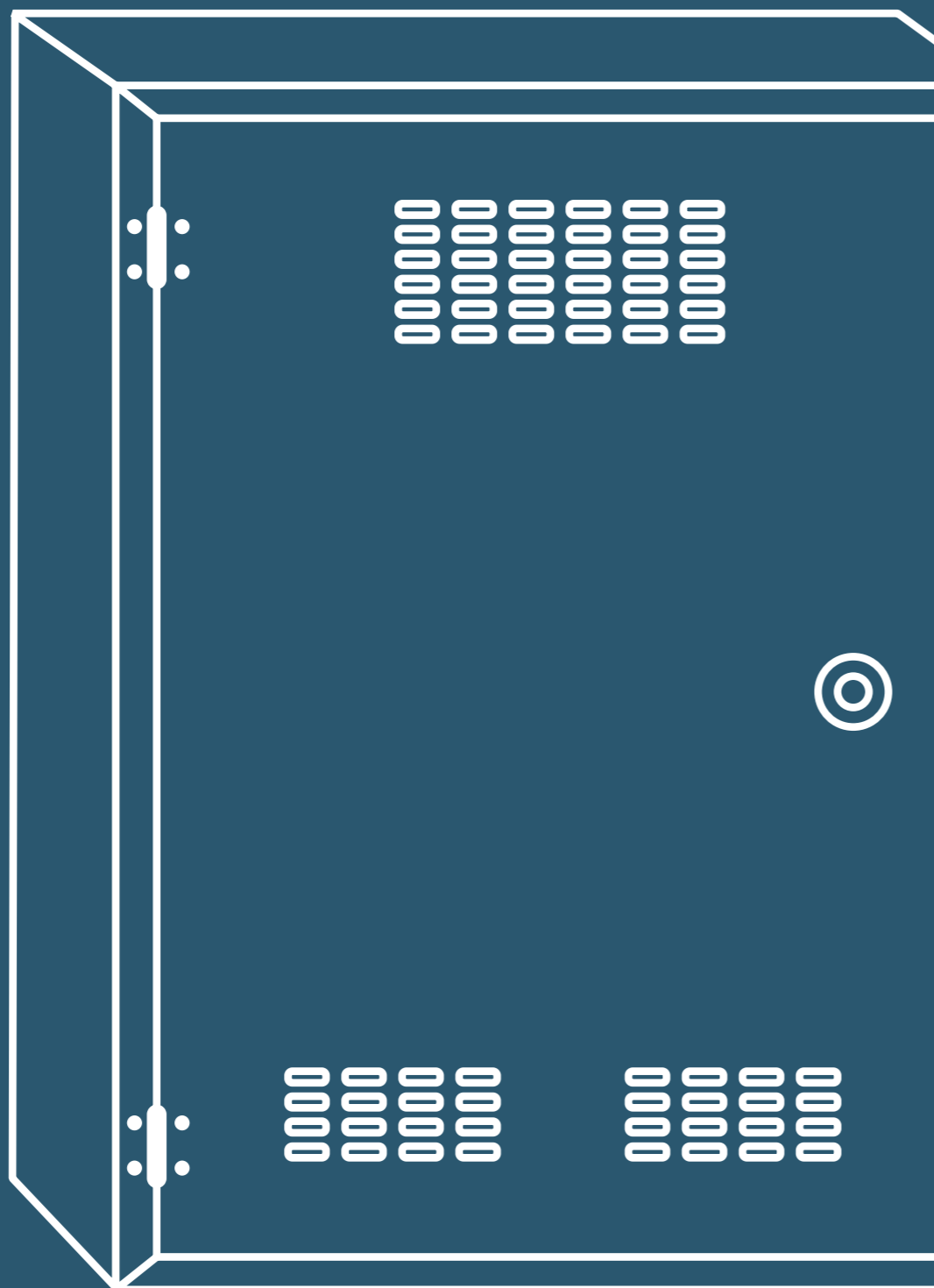

La gamma Gridiron è completata da una serie di accessori indispensabili, realizzati anche in questo caso solo con i **migliori materiali** disponibili sul mercato.

5. Accessori zincati e inox

78

- Reggi-parabolica 80
- Reggi-antenna 80
- Pali di sicurezza 81
- Cassette e sportelli per acqua e gas, coibentati e non 82
- Pali, tondini e occhielli per reti 86

5. Reggi-parabolica e reggi-antenna

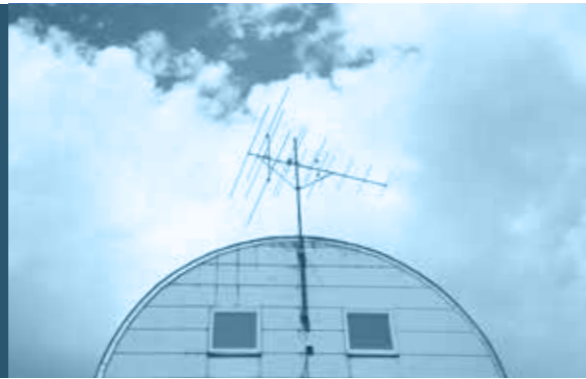

Reggi-parabolica **Zincato in tubo Ø 50 mm**

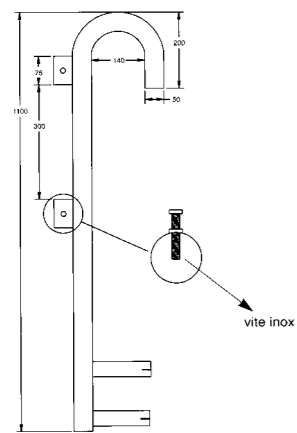

Reggi-parabolica.

Codice	Diametro tubo mm	Lunghezza mm
5731	50	1100
5733	50	1500
5732	50	1800

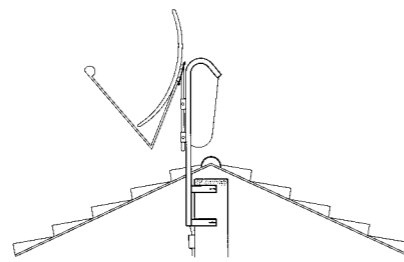

Esempio di posa del reggi-parabolica.

5. Pali di sicurezza



Palo di sicurezza **Zincato in tubo Ø 50 mm**

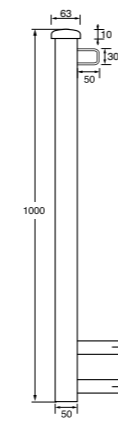

Palo di sicurezza.

Codice	Diametro tubo mm	Lunghezza mm
5735	50	1000

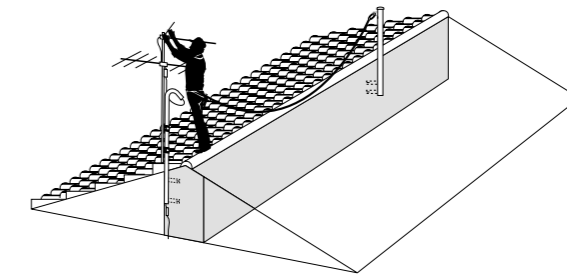

Esempio di posa del palo di sicurezza.

Reggi-antenna **Zincato in tubo Ø 30 mm**

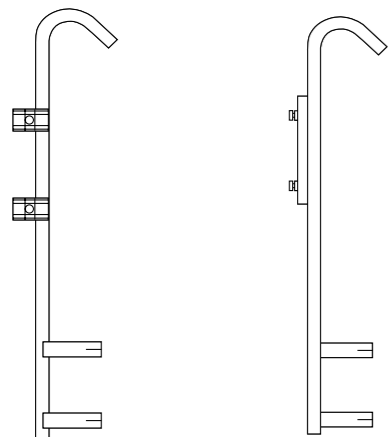

Reggi-antenna.
(Codici 5703-5702)

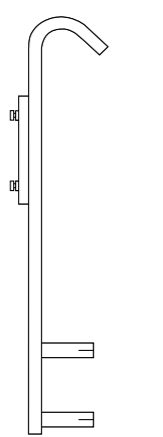

Reggi-antenna a innesto.
(Codici 5705-5706)

Codice	Diametro tubo mm	Lunghezza mm
5703	30	1200
5702	30	1800

Codice	Diametro tubo mm	Lunghezza mm
5705	30	1200
5706	30	1800

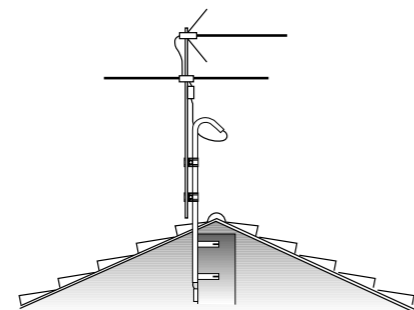

Esempio di posa del reggi-antenna.

5. Casette per gas

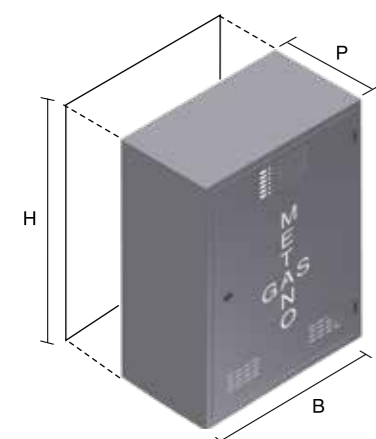

Cassette e sportelli gas con particolari **bordi antitaglio** per una maggiore sicurezza in fase di apertura e manutenzione.

Cassetta gas in lamiera Aluzing

Codice	Dimensioni HxBxPmm	Codice schienale
5651	500x300x250	S5651
5652	550x400x250	S5652
5655	600x500x250	S5655
5653	600x400x250	S5653
5656	600x450x250	S5656
5657	600x600x250	S5657
5658	700x400x250	S5658
5659	700x500x250	S5659
5660	800x500x250	S5660
5654*	600x800x250	S5654

5. Sportelli per gas

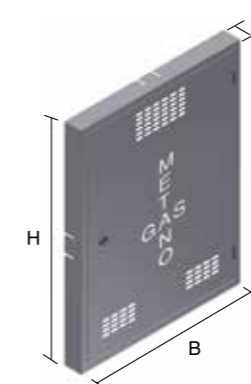

Cassette e sportelli gas con particolari **bordi antitaglio** per una maggiore sicurezza in fase di apertura e manutenzione.

Sportelli gas in lamiera Aluzing

Codice	Dimensioni HxBxPmm
5681	500x300x50
5682	550x400x50
5685	600x500x50
5686	600x450x50
5688	700x400x50
5689	700x500x50

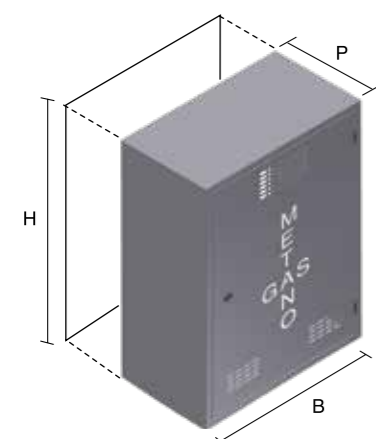

Cassette e sportelli gas con particolari **bordi antitaglio** per una maggiore sicurezza in fase di apertura e manutenzione.

Codice	Dimensioni HxBxPmm	Codice schienale
5661	500x300x250	S5661
5662	550x400x250	S5662
5665	600x500x250	S5665
5663	600x400x250	S5663
5666	600x450x250	S5666
5667	600x600x250	S5667
5668	700x400x250	S5668
5669	700x500x250	S5669
5670	800x500x250	S5670

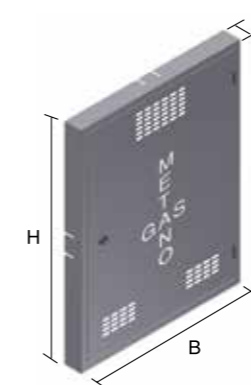

Cassette e sportelli gas con particolari **bordi antitaglio** per una maggiore sicurezza in fase di apertura e manutenzione.

Codice	Dimensioni HxBxPmm
5691	500x300x50
5692	550x400x50
5695	600x500x50
5696	600x450x50
5698	700x400x50
5699	700x500x50

5. Casette per acqua coibentate



Cassetta acqua in lamiera Aluzing coibentata

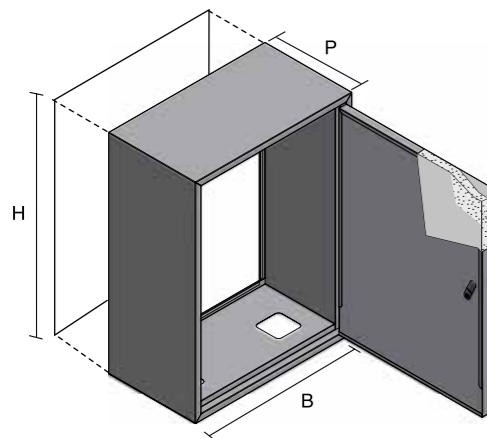

Codice	Dimensioni HxBxP mm	Codice schienale
5651C	500x300x250	S5651
5652C	550x400x250	S5652
5655C	600x500x250	S5655
5653C	600x400x250	S5653
5656C	600x450x250	S5656
5657C	600x600x250	S5657
5658C	700x400x250	S5658
5659C	700x500x250	S5659
5660C	800x500x250	S5660
5654C*	600x800x250	S5654

Coibentazione porta mediante pannello leggero composito, realizzato con nucleo interno in polistirene estruso e superfici in alluminio.

Casette e sportelli acqua con particolari **bordi antitaglio** per una maggiore sicurezza in fase di apertura e manutenzione.

* a 2 ante

Cassetta acqua in lamiera Inox AISI 304 coibentata

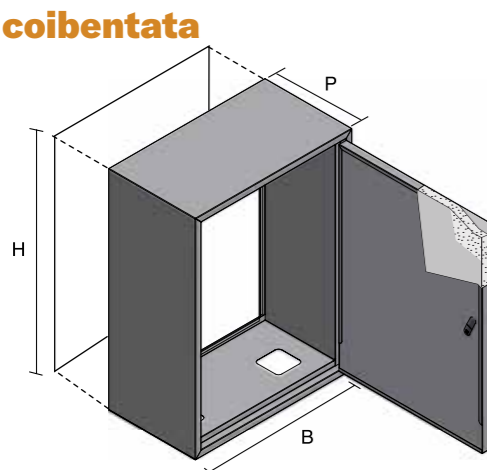

Codice	Dimensioni HxBxP mm	Codice schienale
5661C	500x300x250	S5661
5662C	550x400x250	S5662
5665C	600x500x250	S5665
5663C	600x400x250	S5663
5666C	600x450x250	S5666
5667C	600x600x250	S5667
5668C	700x400x250	S5668
5669C	700x500x250	S5669
5670C	800x500x250	S5670

Coibentazione porta mediante pannello leggero composito, realizzato con nucleo interno in polistirene estruso e superfici in alluminio. Casette e sportelli acqua con particolari **bordi antitaglio** per una maggiore sicurezza in fase di apertura e manutenzione.

5. Sportelli per acqua coibentati



Sportello acqua in lamiera Aluzing coibentato

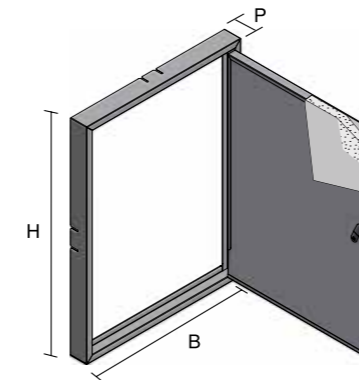

Codice	Dimensioni HxBxP mm
5749C	500x300x50
5748C	550x400x50
5744C	600x500x50
5745C	600x400x50
5742C	600x450x50
5750C	600x600x50

Casette e sportelli acqua con particolari **bordi antitaglio** per una maggiore sicurezza in fase di apertura e manutenzione.

Sportello acqua in lamiera Inox AISI 304 coibentato

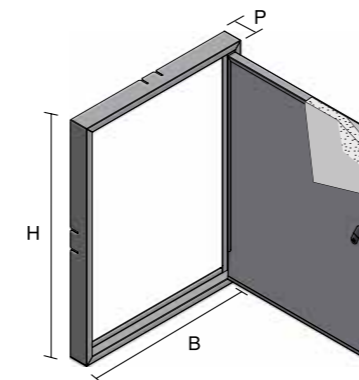

Codice	Dimensioni HxBxP mm
5691C	500x300x50
5692C	550x400x50
5695C	600x500x50
5696C	600x450x50
5698C	700x400x50
5699C	700x500x50

Casette e sportelli acqua con particolari **bordi antitaglio** per una maggiore sicurezza in fase di apertura e manutenzione.

5. Pali, tondini e occhielli per reti

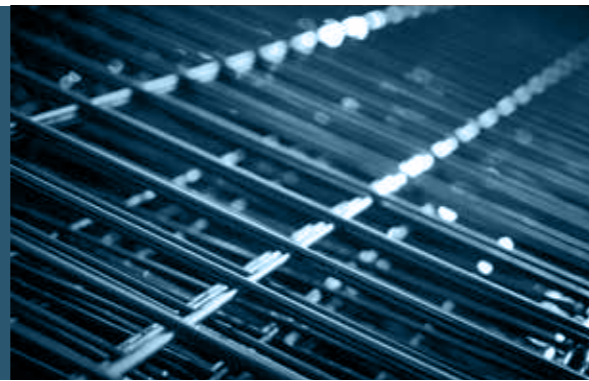

5. Pali, tondini e occhielli per reti



Pali per rete **in tubo da 80x80x2**

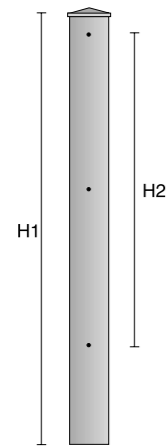

Codice	Dimensioni H1 - H2 mm
5751	1100 - 800
5752	1300 - 1000
5753	1550 - 1250
5754	1800 - 1500
5755	2050 - 1750
5756	2300 - 2000

Con 3 fori su 3 lati per avvitamento occhielli.

Tondini zincati **Ø 10 mm**

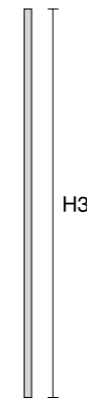

Codice	Dimensioni H3 mm
5751F	830
5752F	1030
5753F	1280
5754F	1530
5755F	1780
5756F	2030

Con 3 fori su 3 lati per avvitamento occhielli.

Pali per rete **in tubo da 100x100x2**

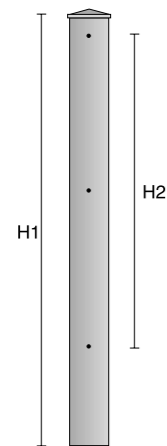

Codice	Dimensioni H1 - H2 mm
5761	1100 - 800
5762	1300 - 1000
5763	1550 - 1250
5764	1800 - 1500
5765	2050 - 1750
5766	2300 - 2000

Con 3 fori su 3 lati per avvitamento occhielli.

Occhiello universale

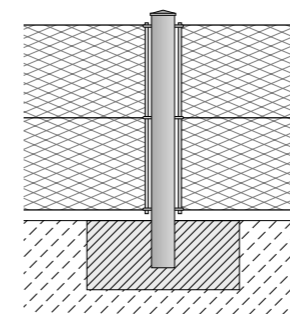

Codice
5751J

Schema di posa del palo per rete.



Dove trovarci

Gridiron Spa Unipersonale

Via E. Fermi (Z.I. Ramera)
31010 Mareno di Piave (TV)
Italia

Tel. +39 0438.492.502
Fax +39 0438.492.545
info@gridiron.it

Seguici su FB | IG | LinkedIn

Scopri tutti i nostri prodotti e servizi su
www.gridiron.it

Gridiron Showroom



